

WYKAZ MEBLI DO POMIESZCZEN SOCJALNYCH

24. Ławka olcha	rys.37,38	szt. 19
25. Stół "80" olcha	rys.39	szt. 14
26. Stół "60" olcha	rys.40	szt. 1
27. Stół kuchenny olcha	rys.41	szt. 7
28. Stół kuchenny narożny olcha	rys.42	szt. 4
29. Stół kuchenny uzupełniający I olcha	rys.43	szt. 5
30. Stół kuchenny uzupełniający II olcha	rys.44	szt. 4

24.0.0. ŁAWKA (rys.21)

24.1.0. WYKONANIE

Ławka wykonana z profilu metalowego zamkniętego o wymiarach 40 x 40 mm i malowanego w kolorze srebrny mat. W nogach zastosować regulatory poziomu w kolorze nóg, natomiast w górnej części zamocować zaślepki (kolor nóg). Ramiaki ławki wykonać z tarcicy sosnowej o grubości 35 mm i szerokości 80 mm. i zabarwić na kolor olcha (odcień i numer barwnika uzgodnić z zamawiającym). Lakierować lakierem poliuretanowym matowym o podwyższonej odporności na ścieralność.

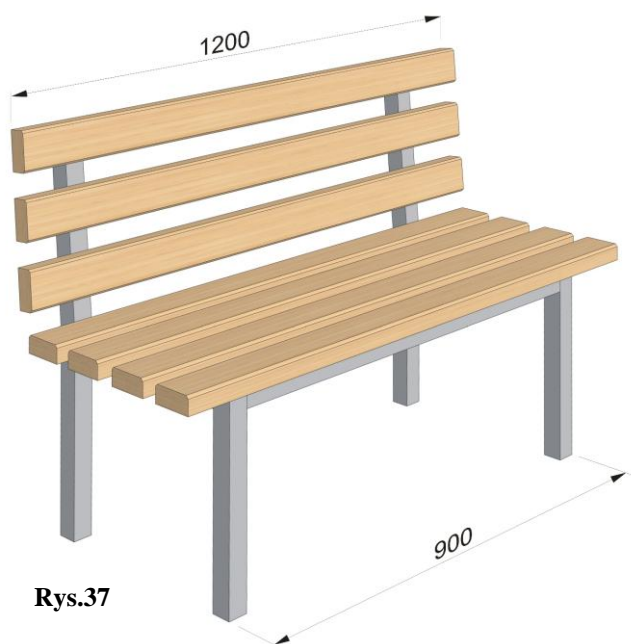

Rys.37

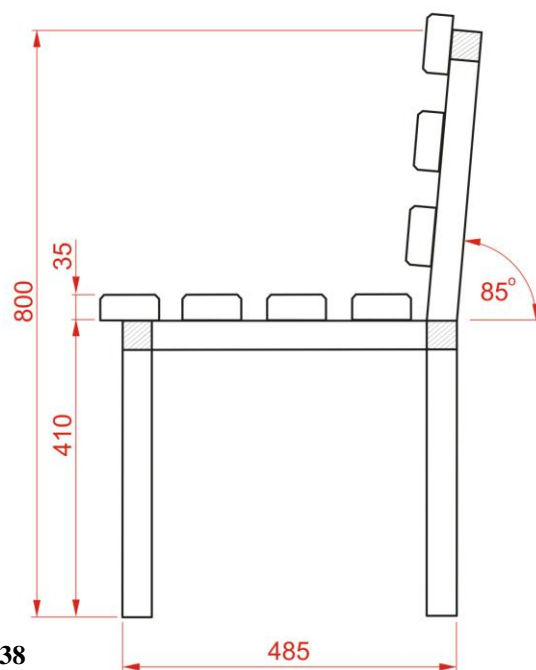

Rys.38

25.0.0. STÓŁ "80" (rys.39)

25.1.0. WYKONANIE

Ogólne warunki wykonania pkt..1.1.0 i 24.1.0. grubość płyty roboczej 36 mm.
Wysokość stołu 750 mm.

26.0.0. STÓŁ "60" (rys.40)

26.1.0. WYKONANIE

Ogólne warunki wykonania pkt..1.1.0 i 24.1.0. grubość płyty roboczej 36 mm.
Wysokość stołu 750 mm.

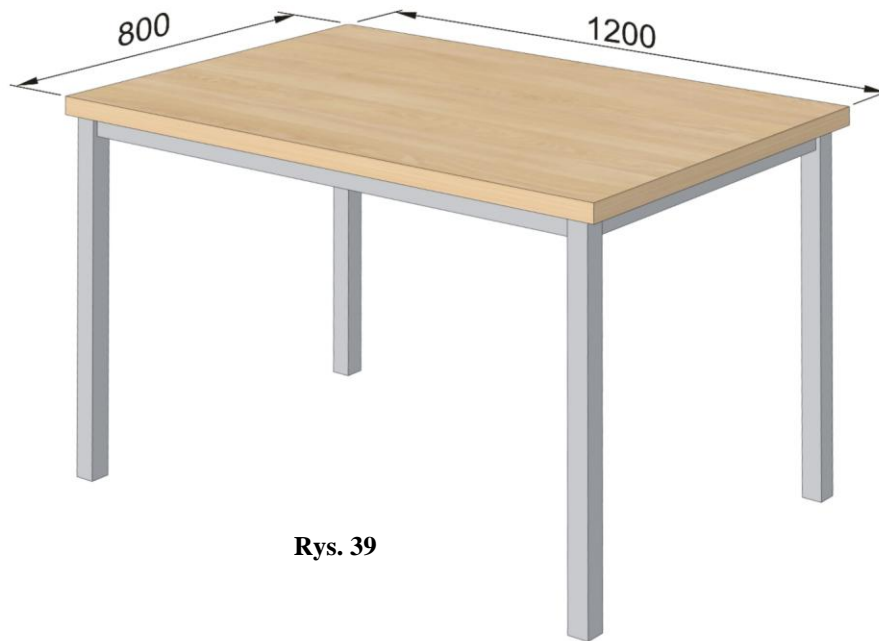

Rys. 39

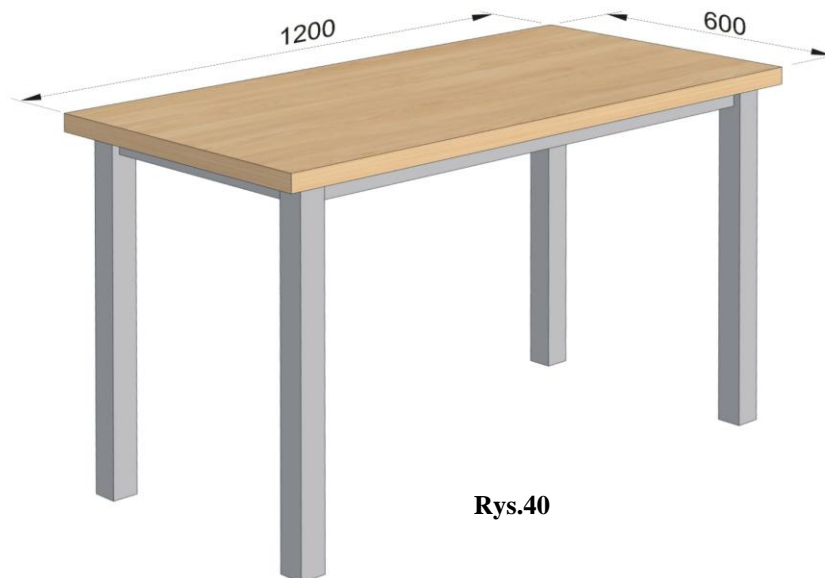

Rys.40

27.0.0. STÓŁ KUCHENNY (rys.41)

27.1.0. WYKONANIE

Ogólne warunki wykonania pkt..1.1.0. Stół wykonany na stelażu metalowym. Nogi stelaża wykonane z profilu metalowego zamkniętego o wymiarach 40 x 40 mm i malowane proszkowo w kolorze srebrny mat. W nogach zastosować regulatory poziomu. Oskrzynie poziome wykonane z profilu zamkniętego o wymiarach 40 x 20 mm. płyta robocza wykonana z blatu kuchennego o grubości 38 mm i głębokości S=600 mm. Boki płyty roboczej w miejscu styku z kuchenką zabezpieczyć w kolorze nóg. Wysokość stołu do kalkulacji 850 mm. (dokładną wysokość ustalić na miejscu). Długość i głębokość stołów podano przy zestawieniach mebli dla pomieszczeń kuchennych.

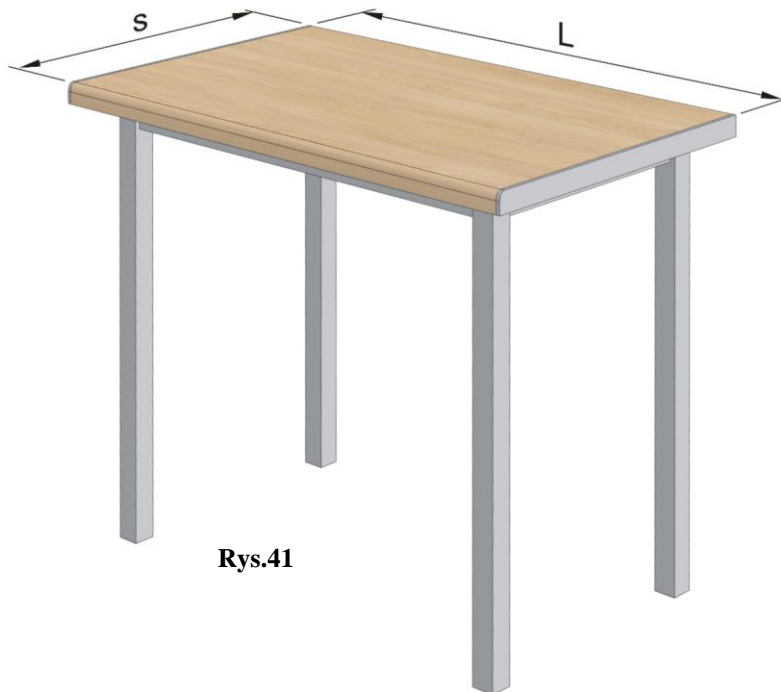

Rys.41

28.0.0. STÓŁ KUCHENNY NAROŻNY (rys.42)

28.1.0. WYKONANIE

Ogólne warunki wykonania pkt..1.1.0. i 27.1.0.

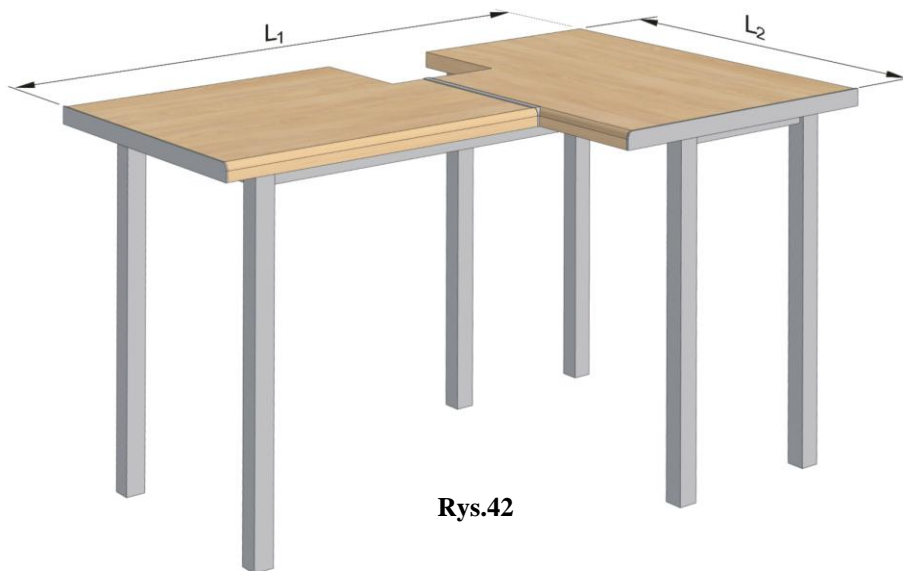

Rys.42

29.0.0. STÓL KUCHENNY UZUPEŁNIAJĄCY I (rys.43)

29.1.0. WYKONANIE

Ogólne warunki wykonania pkt..1.1.0. i 27.1.0.

30.0.0. STÓL KUCHENNY UZUPEŁNIAJĄCY I (rys.44)

30.1.0. WYKONANIE

Ogólne warunki wykonania pkt..1.1.0. i 27.1.0.

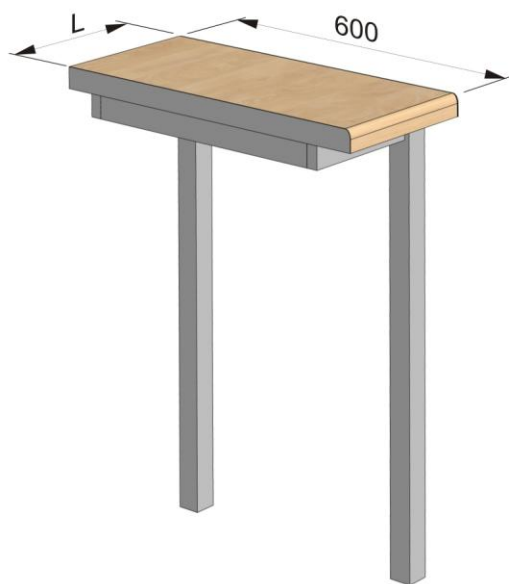

Rys.43



Rys.44

ZESTAWIENIE MEBLI DO POMIESZCZEŃ KUCHENNYCH

Uwaga przed przystąpieniem do produkcji mebli należy wykonać dokładne pomiary wnek przeznaczonych pod zabudowę gospodarczą, podane wymiary służą do wykonania wstępnej kalkulacji !

PARTER

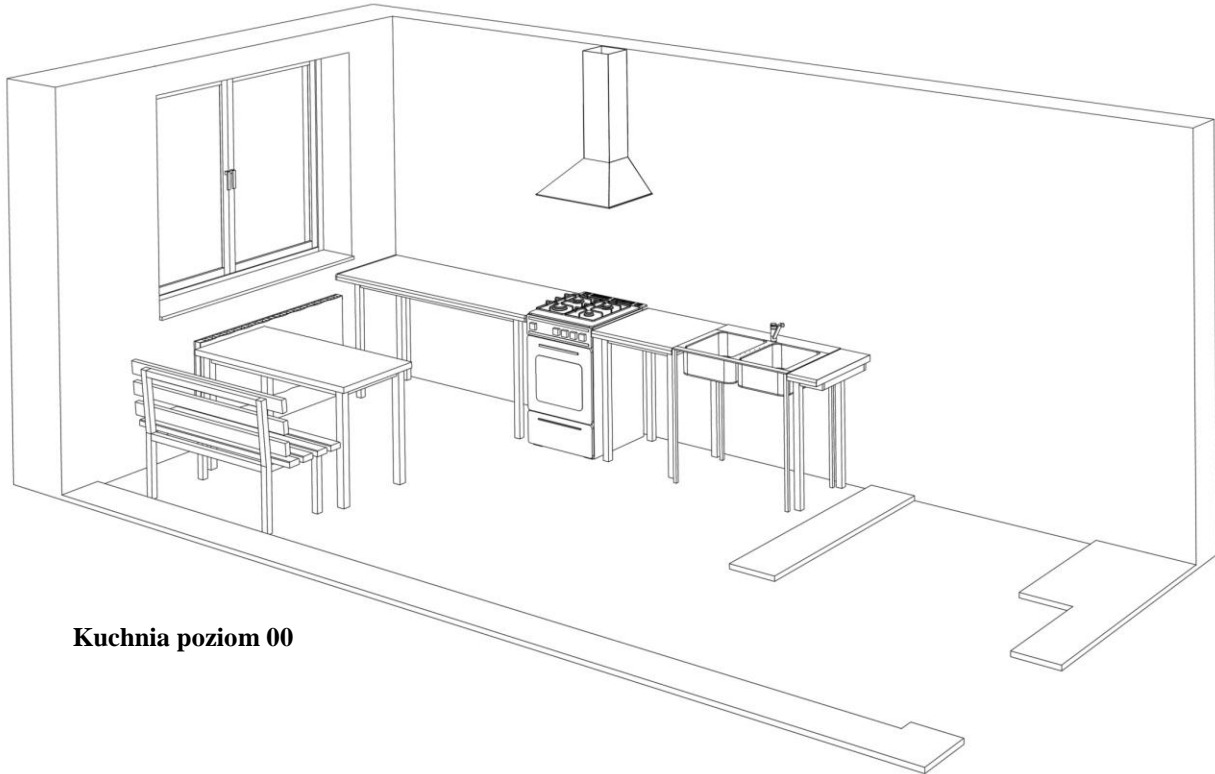

Kuchnia poziom 00

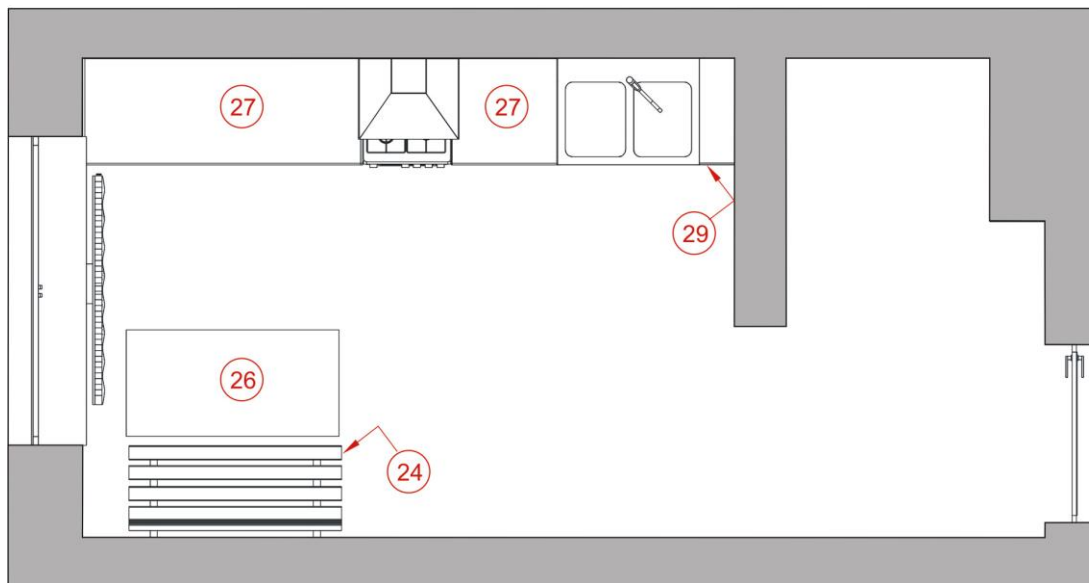

Kuchnia poziom 00

Kuchnia parter			
nr	Nazwa mebla	J.m	ilość
24.	Ławka	szt.	1
26.	Stół "60"	szt.	1
27.	Stół L=1580	szt.	1
27.	Stół L=600	szt.	1
29.	Stół uzupełniający I L=200	szt.	1

PIĘTRO I

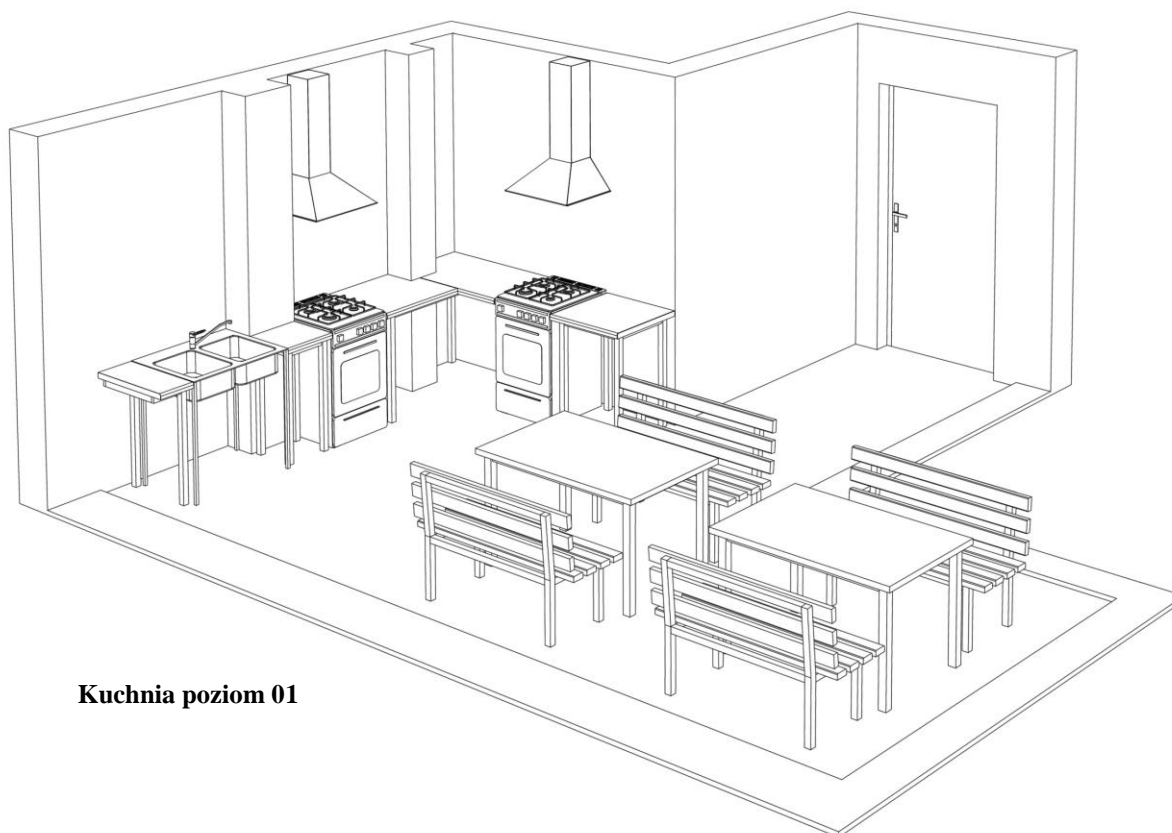

Kuchnia poziom 01

Kuchnia I piętro			
nr	Nazwa mebla	J.m	ilość
24.	Ławka	szt.	4
25.	Stół „80”	szt.	2
27.	Stół L= 600	szt.	1
28.	Stół narożny L1=1290 ,L2=940	szt.	1
29.	Stół uzupełniający I L=290	szt.	1
30.	Stół uzupełniający II L=370	szt.	1

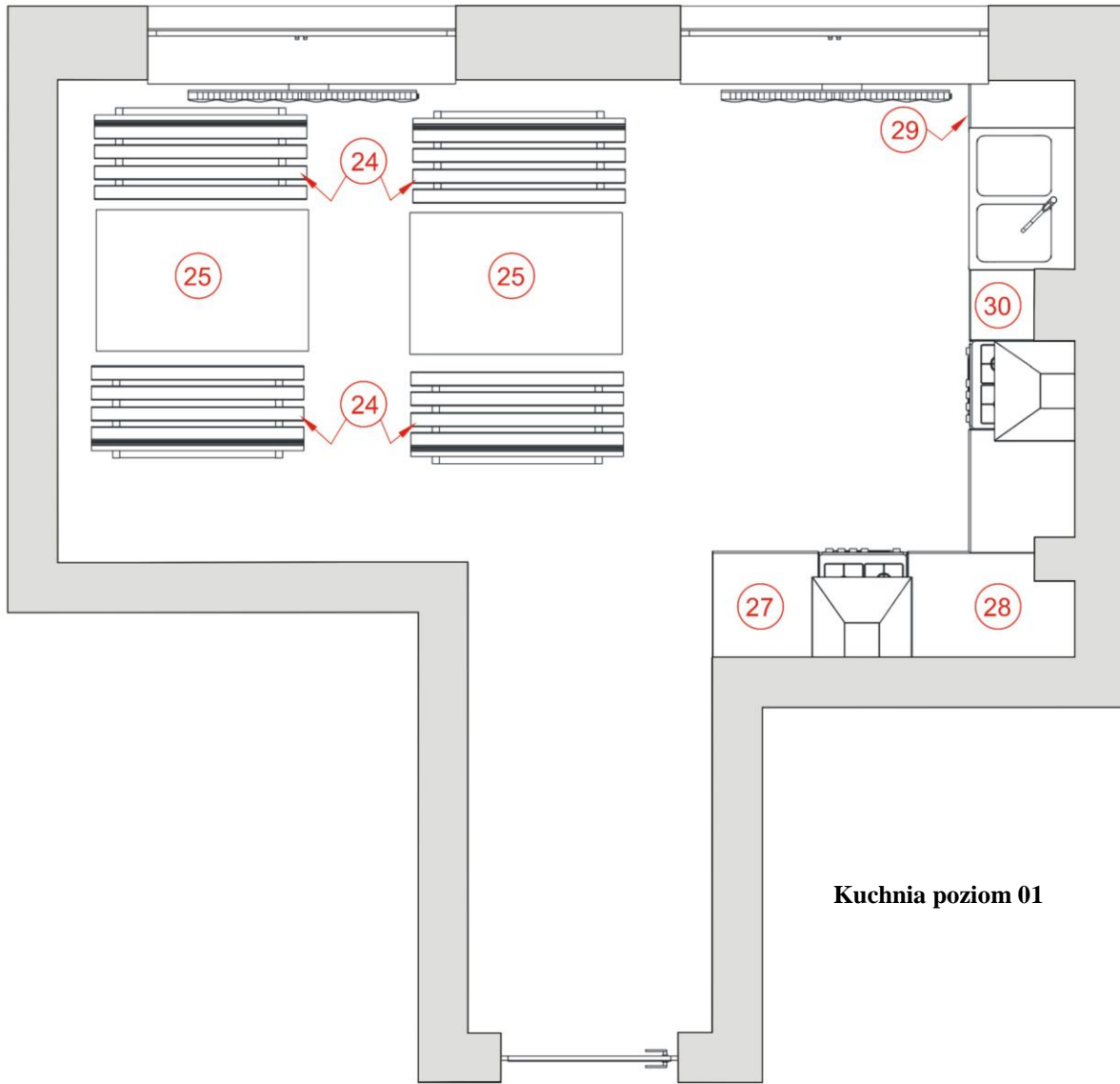

Kuchnia poziom 01

PIĘTRO II

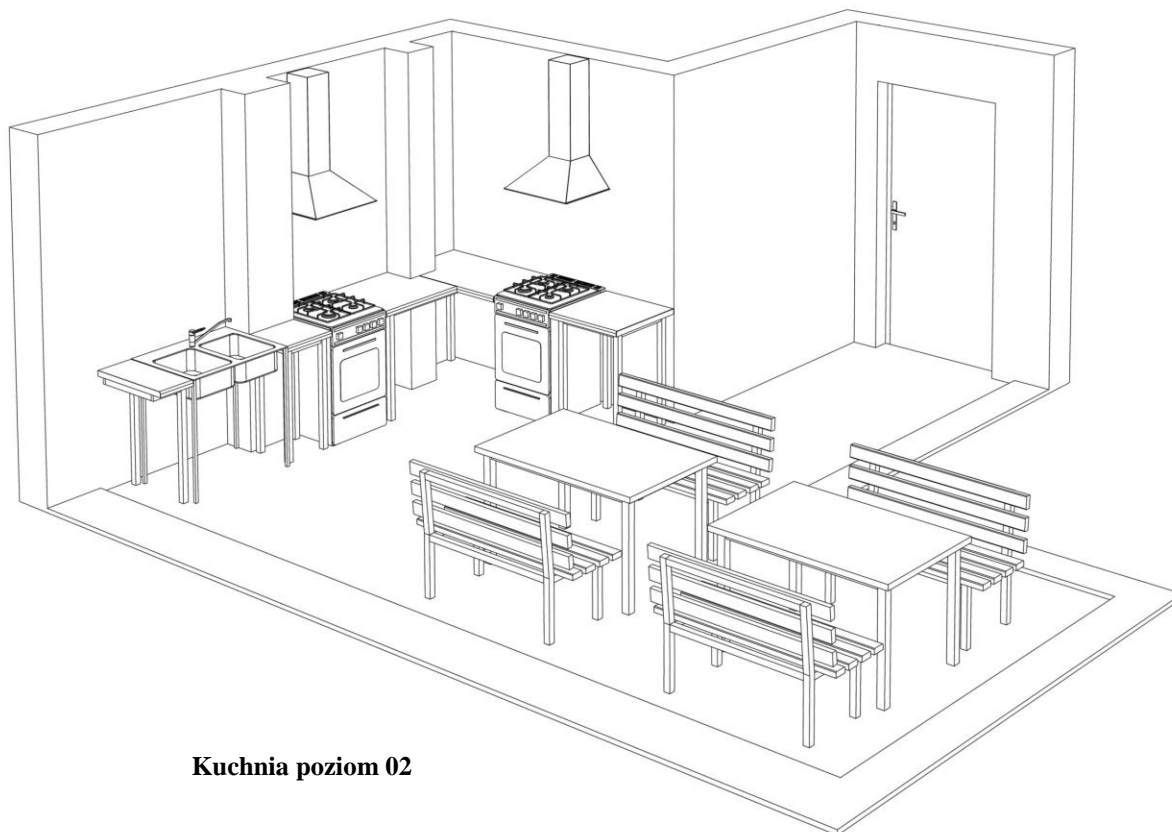

Kuchnia poziom 02

Kuchnia II piętro			
nr	Nazwa mebla	J.m	ilość
24.	Ławka	szt.	1
25.	Stół „80”	szt.	1
27.	Stół kuchenny L=600	szt.	1
28.	Stół narożny L1=1290 ,L2=930	szt.	1
29.	Stół uzupełniający I L=330	szt.	1
30.	Stół uzupełniający II L=340	szt.	1

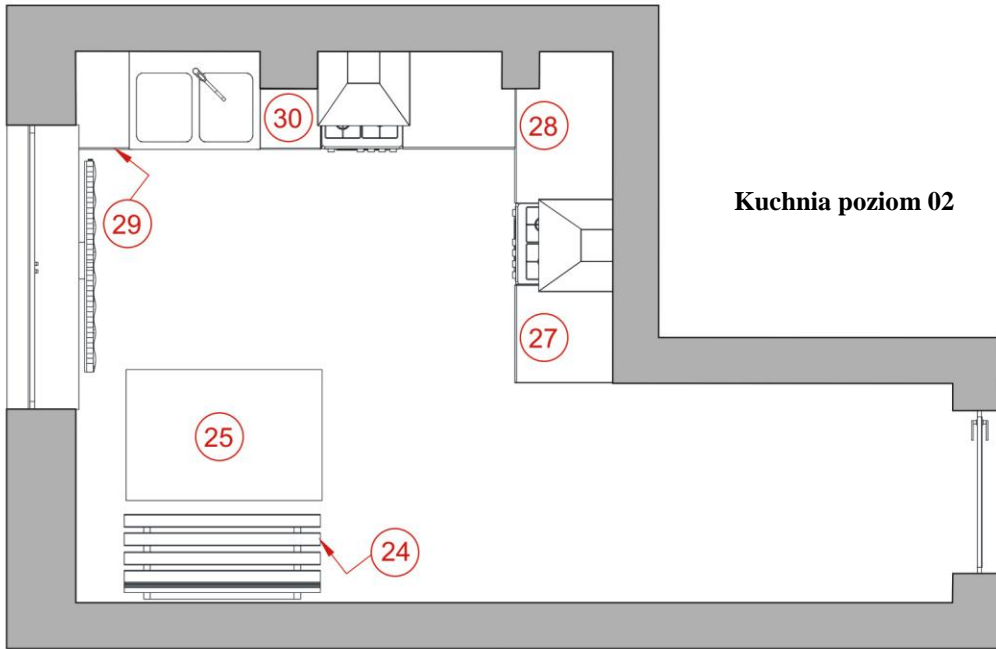

PIĘTRO III

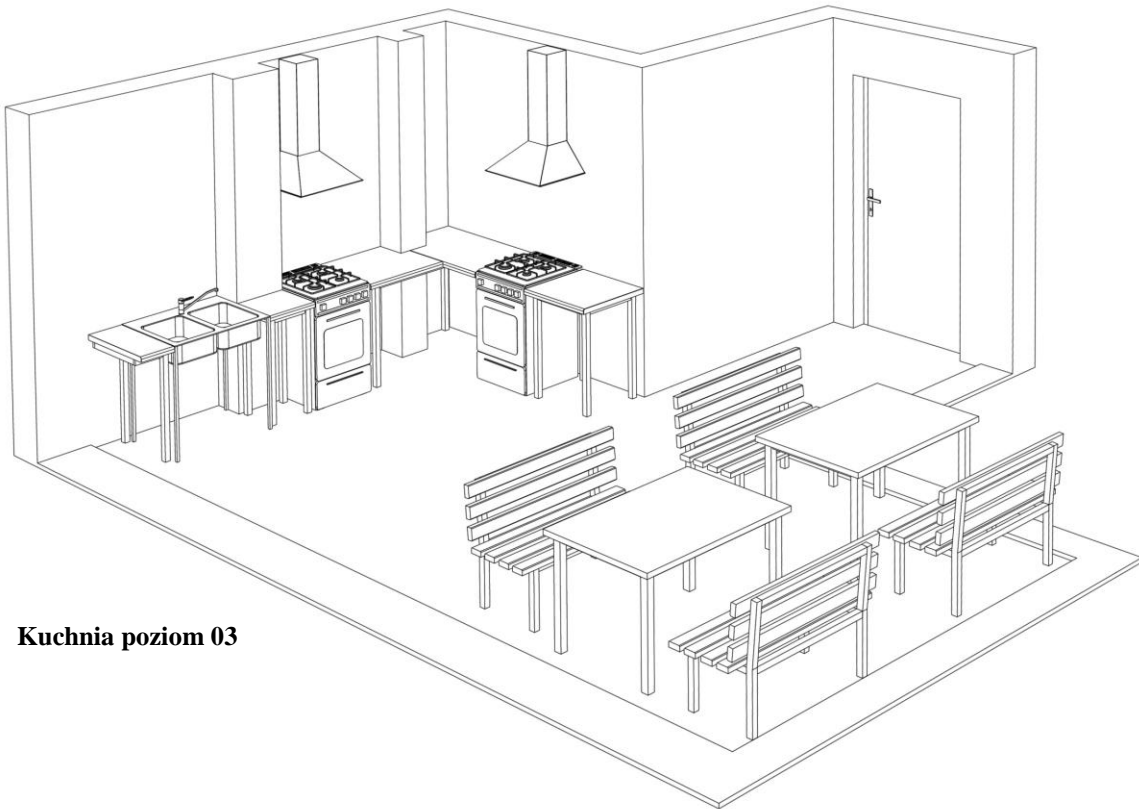

Kuchnia poziom 03

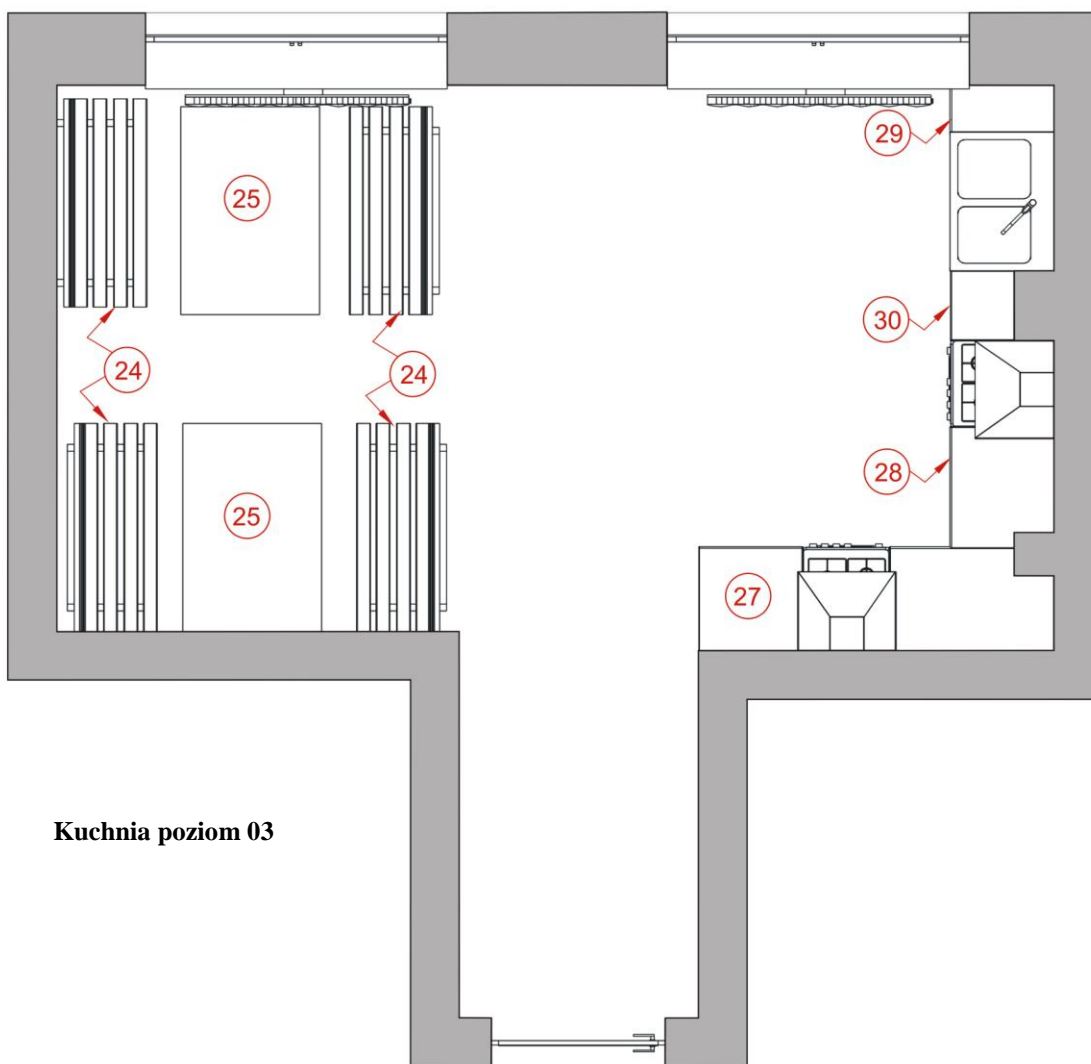

Kuchnia III piętro			
nr	Nazwa mebla	J.m	ilość
24.	Ławka	szt.	4
25.	Stół „80”	szt.	2
27.	Stół L=600	szt.	1
28.	Stół narożny L1=1290 ,L2=940	szt.	1
29.	Stół uzupełniający I L=270	szt.	1
30.	Stół uzupełniający II L=400	szt.	1

PIĘTRO IV

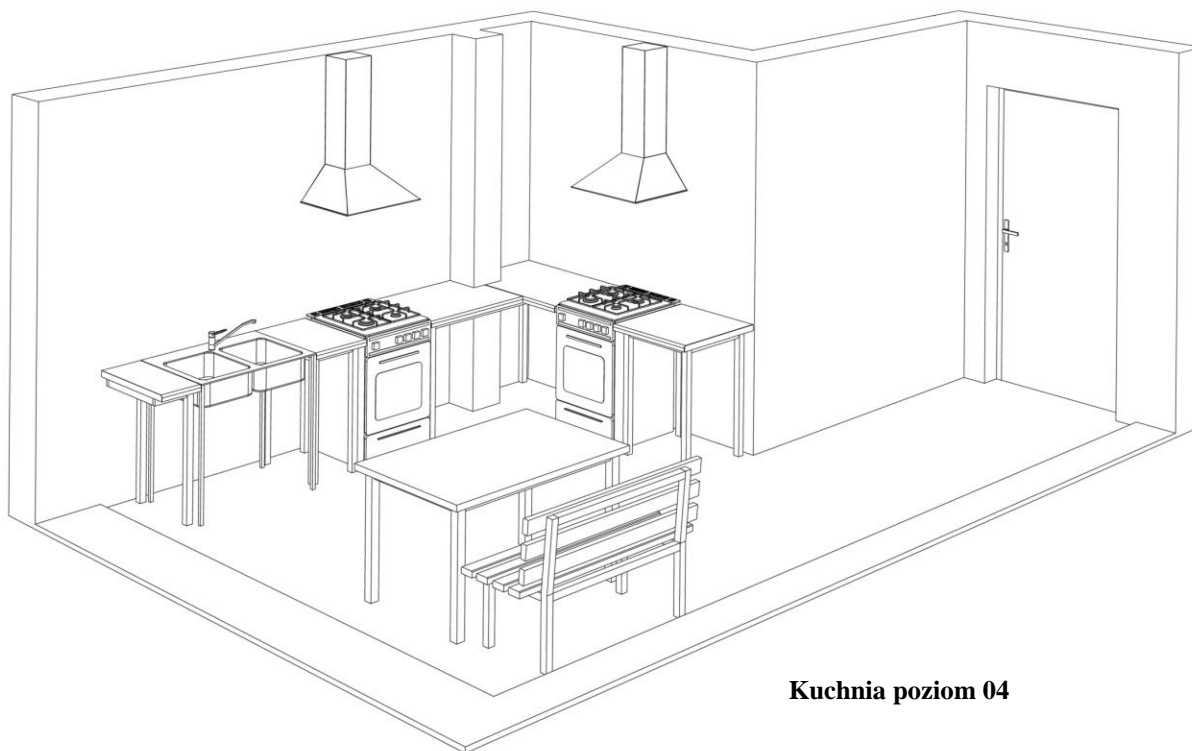

Kuchnia poziom 04

Kuchnia IV piętro			
nr	Nazwa mebla	J.m	ilość
24.	Ławka	szt.	1
25.	Stół „80”	szt.	1
27.	Stół L=600	szt.	1
27.	Stół L=400	szt.	1
28.	Stół narożny L1=1350,L2=890	szt.	1
29.	Stół uzupełniający I L=270	szt.	1

