



**INNOWACYJNA
GOSPODARKA**
NARODOWA STRATEGIA SPÓJNOŚCI



UNIA EUROPEJSKA
EUROPEJSKI FUNDUSZ
ROZWOJU REGIONALNEGO



ZAŁĄCZNIK Z1.R

do Specyfikacji Istotnych Warunków Zamówienia, postępowanie nr **ZP/330/014/D/14**

DOSTAWA I MONTAŻ MEBLI DLA LABORATORIUM LINTE^2

OPIS PRZEDMIOTU ZAMÓWIENIA

CZĘŚĆ R	RYSUNKI WYMIAROWE DO OPISU PRZEDMIOTU ZAMÓWIENIA (WSZYSTKIE CZĘŚCI)
----------------	--

POLITECHNIKA GDAŃSKA
WYDZIAŁ ELEKTROTECHNIKI I AUTOMATYKI

11 SIERPANIA 2014



Legenda:

- meble biurowe (część A)
- meble specjalne (część B)
- meble konferencyjne i wypoczynkowe (część C)

- SZ szafa biurowa na okrycia wierzchnie
- KN komoda niska
- KW komoda wysoka
- R regał
- Rb regał biurowy zamykany (typ I, II lub III)
- Kn kontenerki niskie
- Pf kontenerki z siedziskiem
- P pomocnik na kółkach, wys. 75cm



RYS nr 0.1.

**ROZMIESZCZENIE MEBLI
PARTER
skala 1:50**

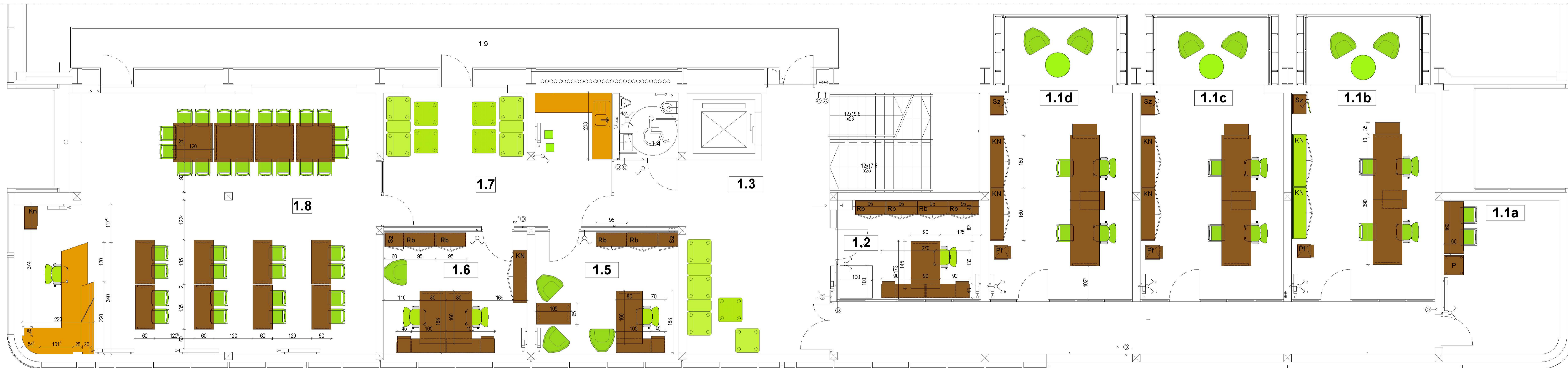

Legenda:

- meble biurowe (część A)
- meble specjalne (część B)
- meble konferencyjne i wypoczynkowe (część C)

- SZ szafa biurowa na okrycia wierzchnie
- KN komoda niska
- KW komoda wysoka
- R regał

- Rb regał biurowy zamykany (typ I, II lub III)
- Kn kontenerek niski
- Pf kontenerek z siedziskiem
- P pomocnik na kółkach, wys. 75cm

RYS nr 0.2.
ROZMIESZCZENIE MEBLI
PIĘTRO
skala 1:50

RYS nr 0.4

BIURKO NA KOMODIE
 sztuk: 1
 skala 1:25

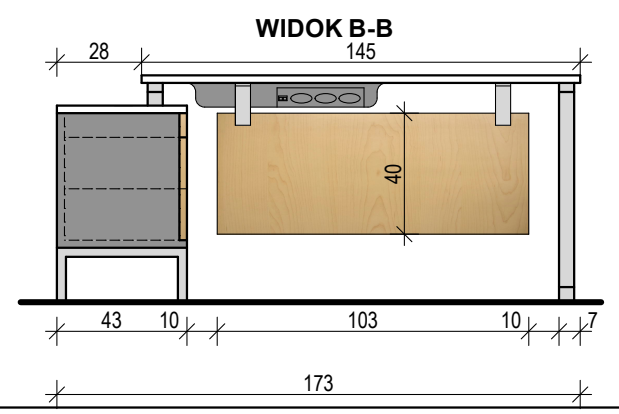
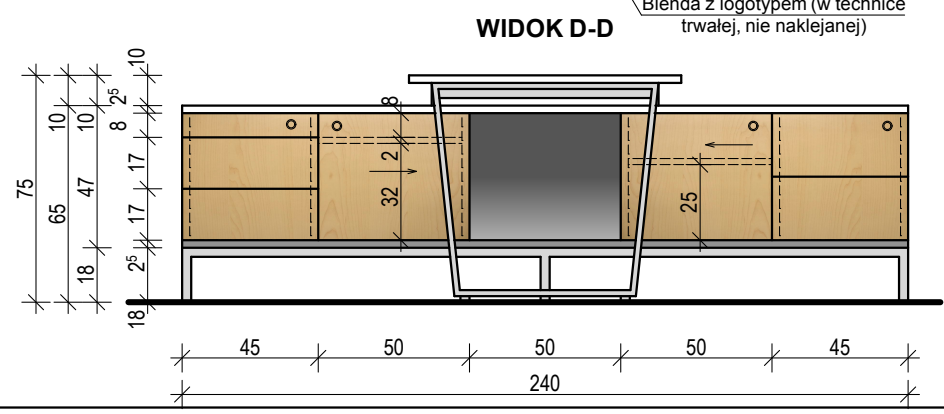
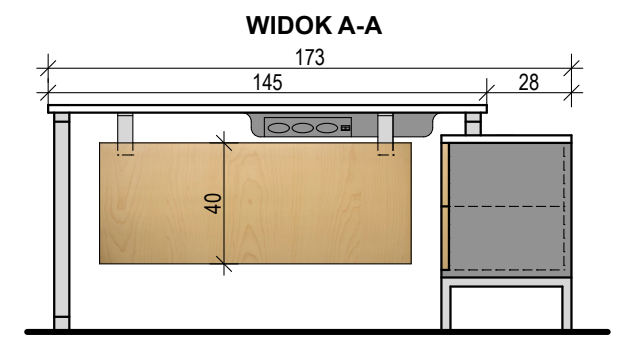
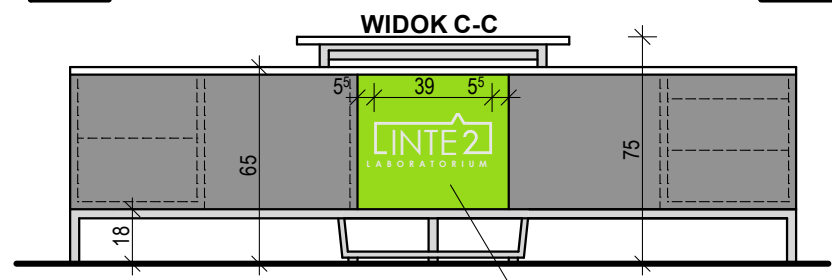
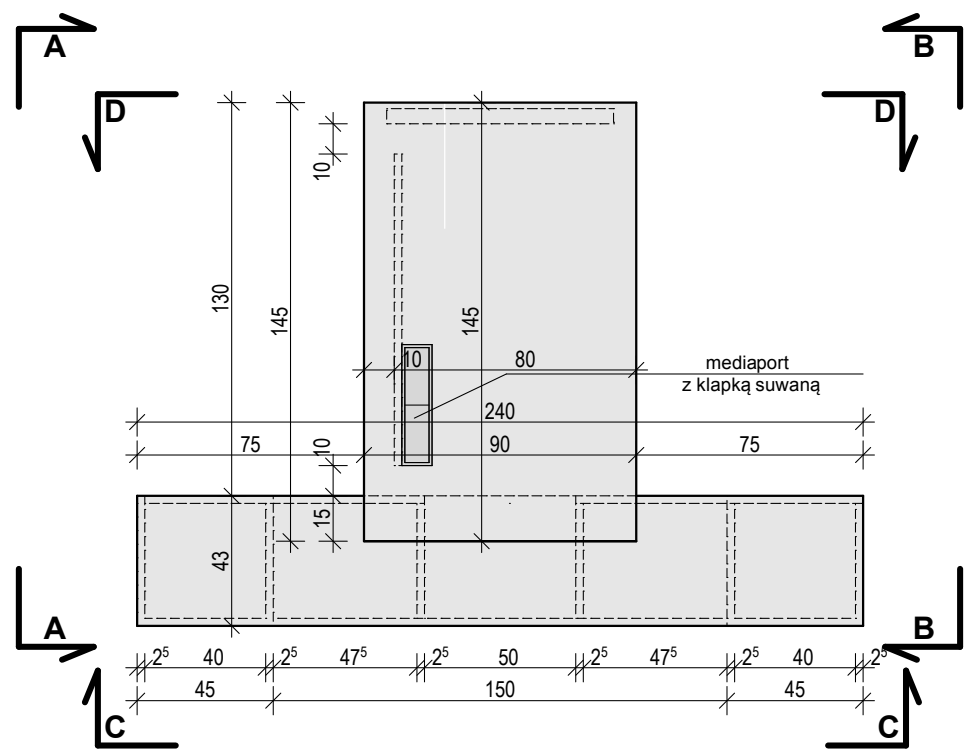

RYS nr 0.5

POMIESZCZENIE BIUROWE 1.5 skala 1:25

BIURKO sztuk: 1

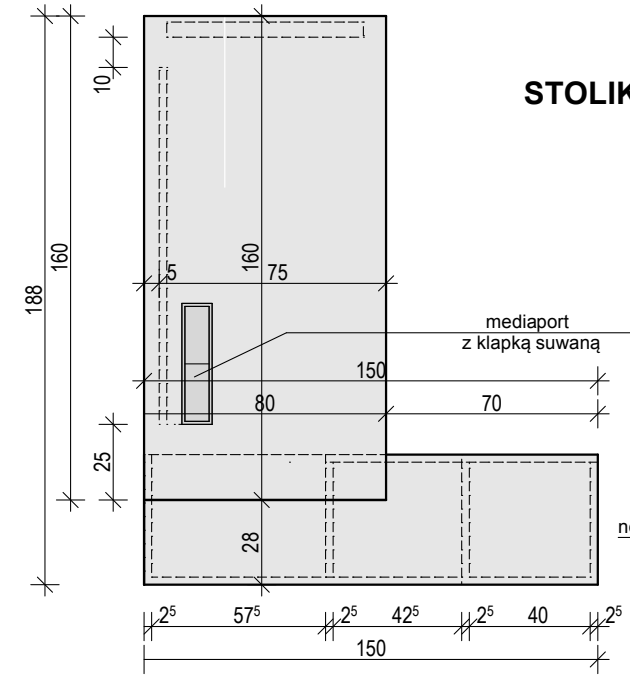

STOLIK KAWOWY 105x65cm pom. 1.5 sztuk: 1

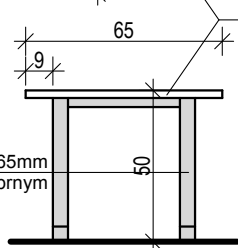
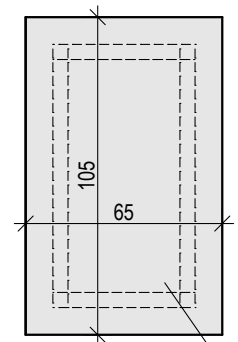

nogi metalowe ok. 65x65mm
w kolorze srebrnym

blat biały lakierowany
połysk lub szkło lakierowane

korpus z płyt melaminowych
w kolorze szarym

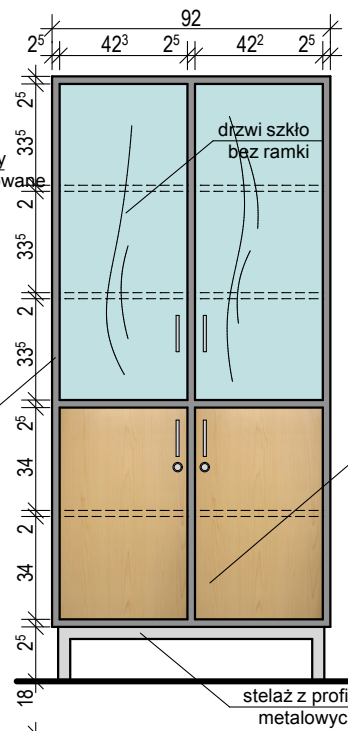
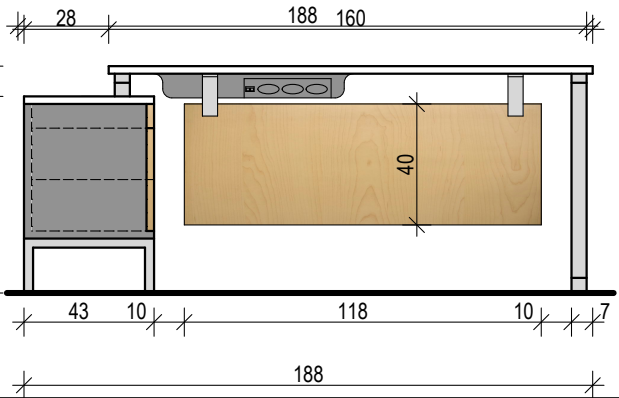
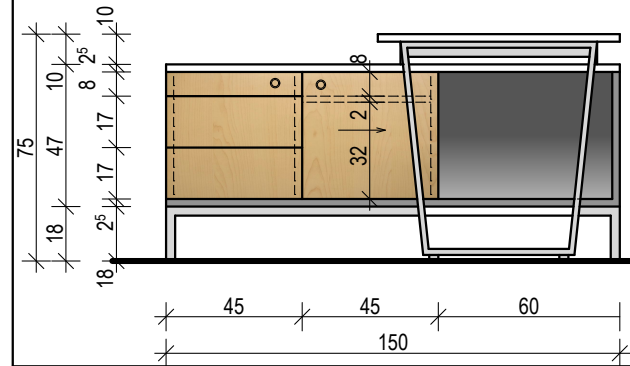
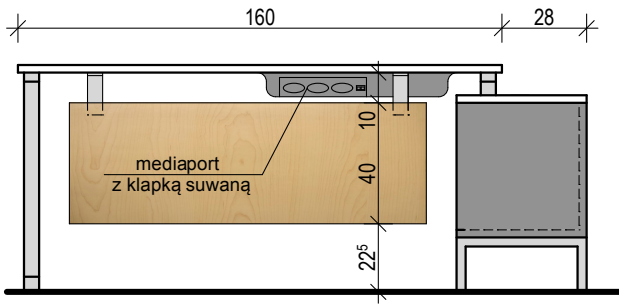
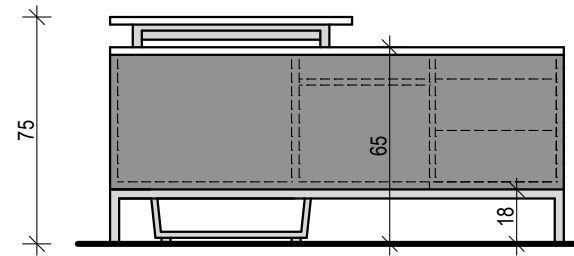

drzwi pełne
w okleinie klon

stelaż z profili
metalowych

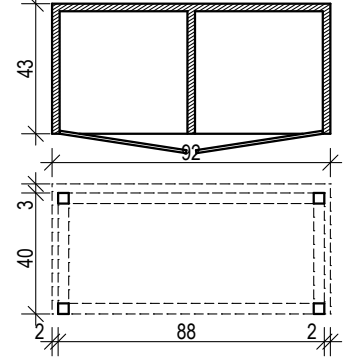
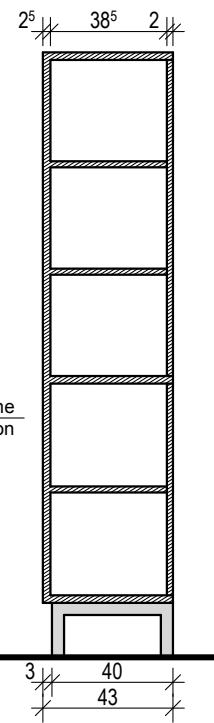

Regał z drzwiami ze szkła
przeziernego bez ramek

REGAŁ BIUROWY typ I sztuk: 2

RYS nr 0.6

POMIESZCZENIE BIUROWE 1.6

skala 1:25

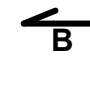
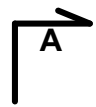

BIURKO sztuk: 1

BIURKO sztuk: 1

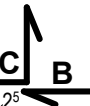
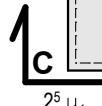
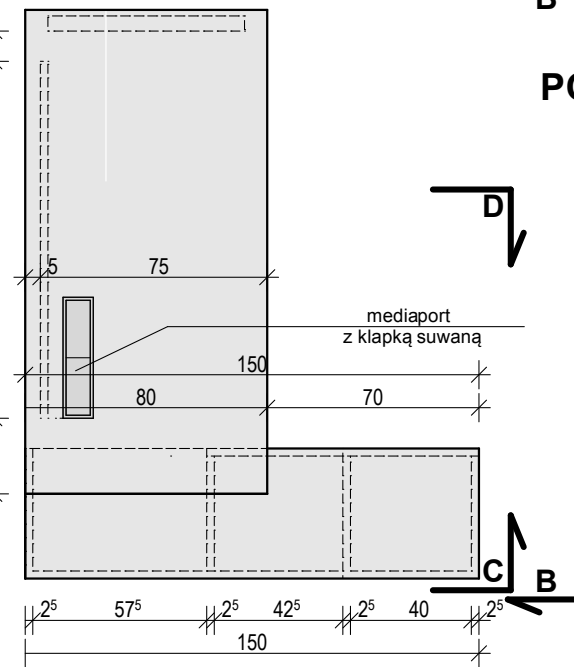
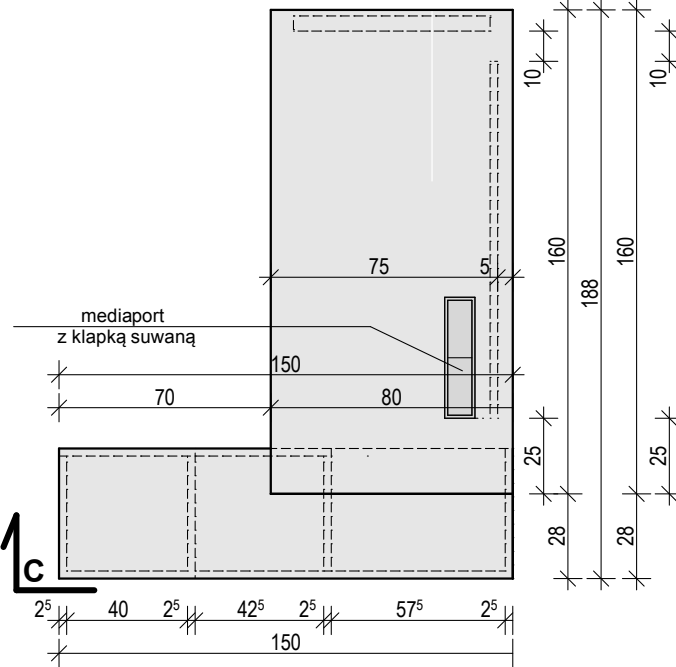

RZUT

WIDOK C-C

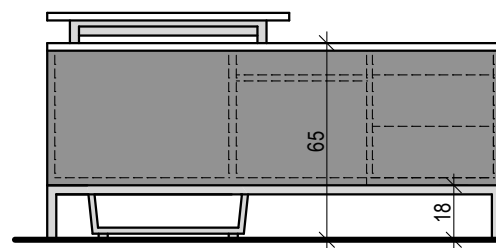
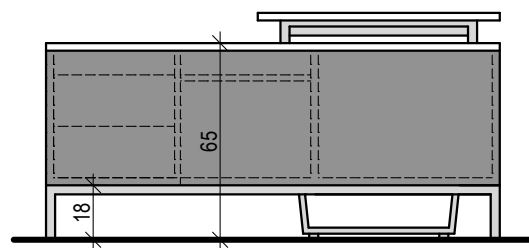

WIDOK A-A

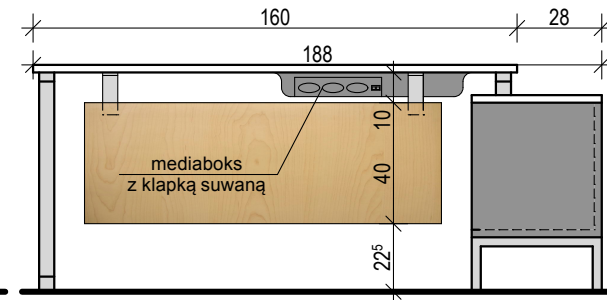

WIDOK D-D

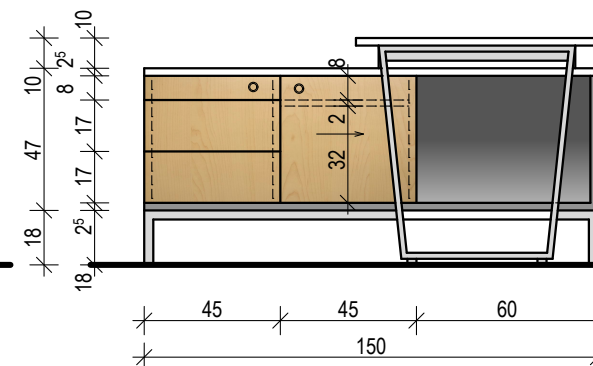
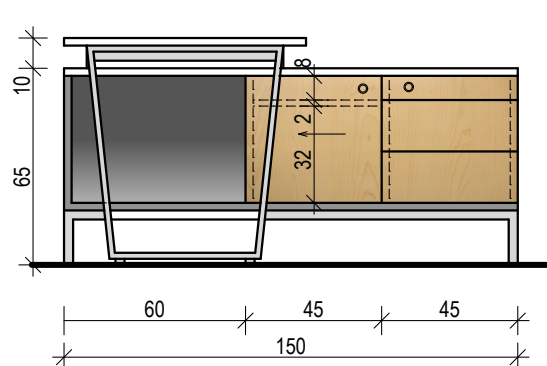

WIDOK B-B

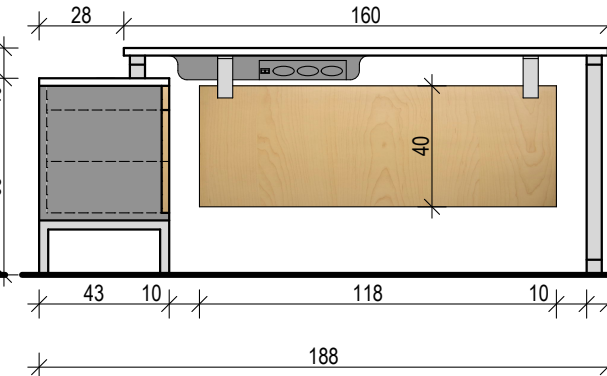

RYS nr 0.7

skala 1:25

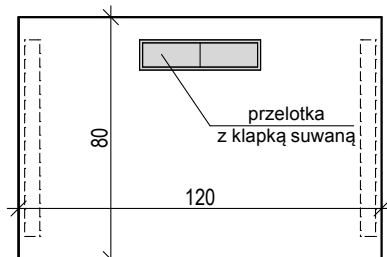

BIURKO
120x80cm sztuk: 2
pom. 0.2a

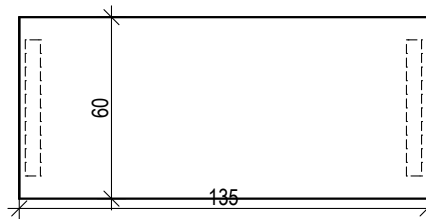
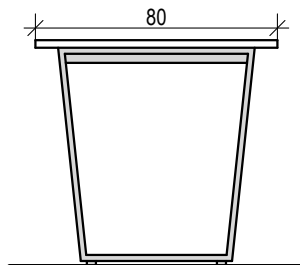
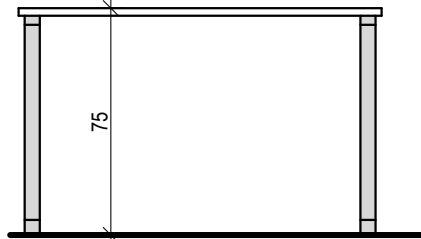

STÓŁ SEMINARYJNY
135x60cm sztuk: 8
pom. 1.8

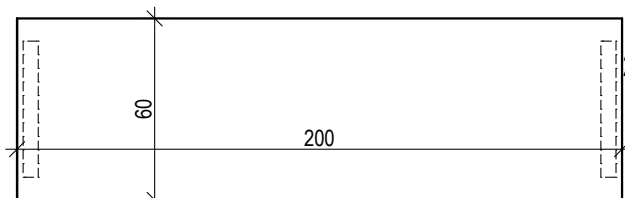
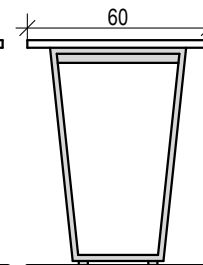
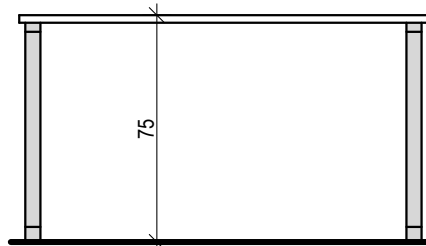

BIURKO
200x60cm sztuk: 1
pom. 0.19

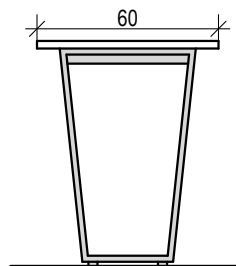
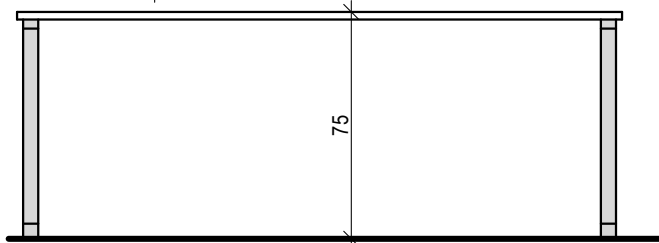

STÓŁ KONFERENCYJNY
120x120cm
pom. 1.8
sztuk: 2

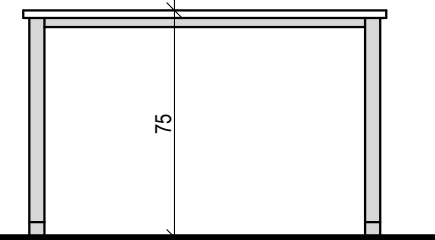
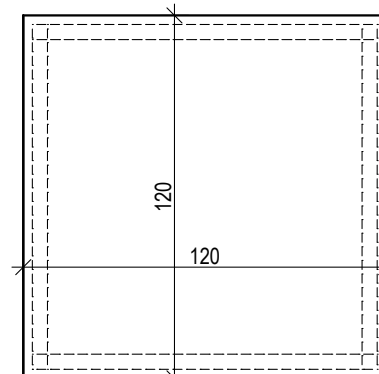

STÓŁ KONFERENCYJNY
120x120cm
pom. 1.8
sztuk: 2 (z mediaportem)

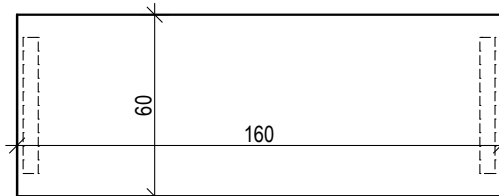
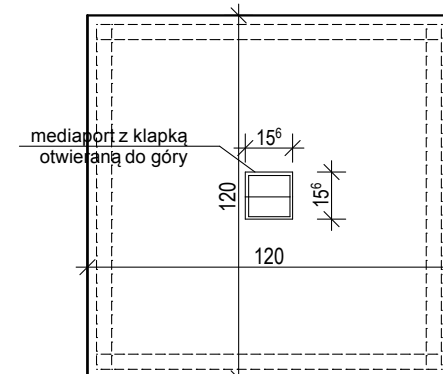

BIURKO
160x60cm sztuk: 1
pom. 1.1 a

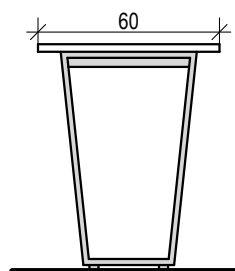
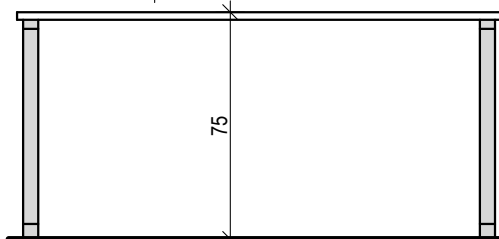

RYS nr 0.8

POMOCNIK BIUROWY
sztuk: 3
skala 1:25
POMIESZCZENIA 0.19,
0.2a oraz 2.2

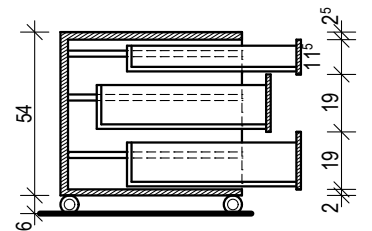
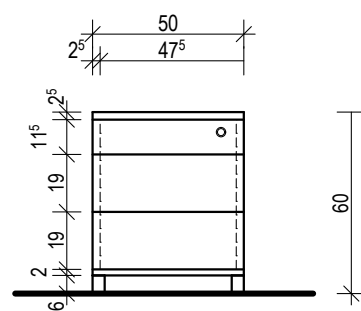
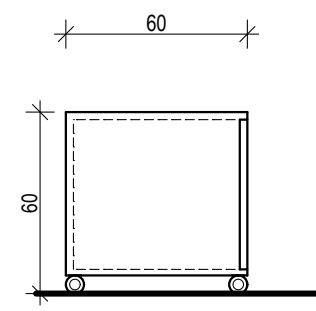
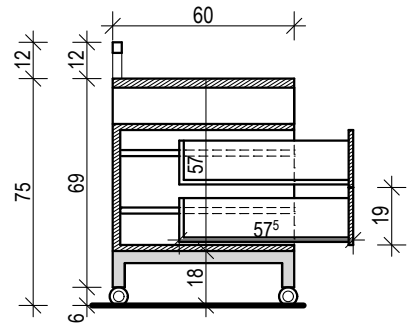
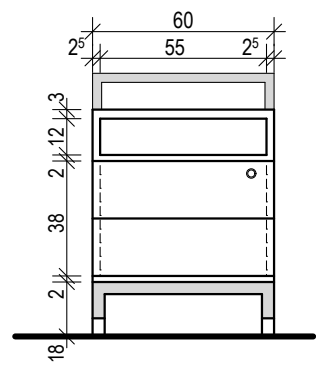
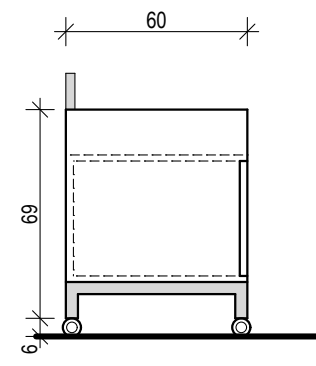

KONTENEREK
sztuk: 3

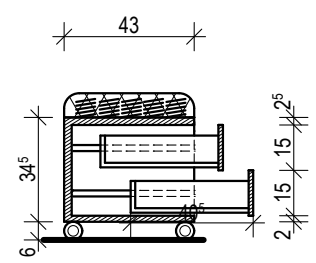
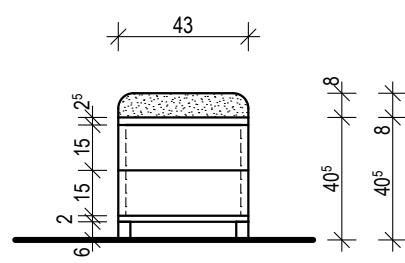
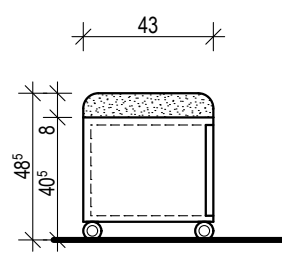

**KONTENEREK
TAPICEROWANY**
sztuk: 6

RYS nr 0.9

KOMODA BIUROWA

sztuk: 13

skala 1:25

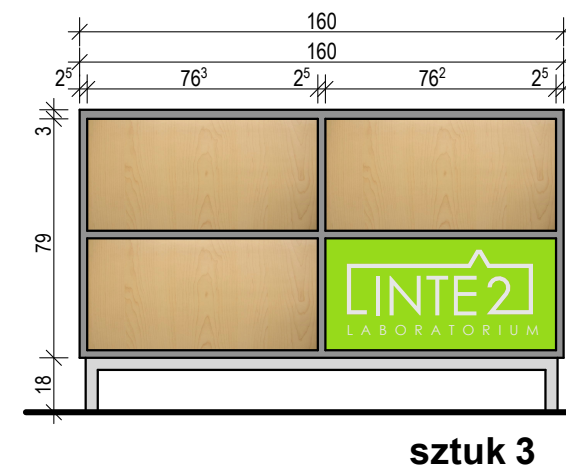
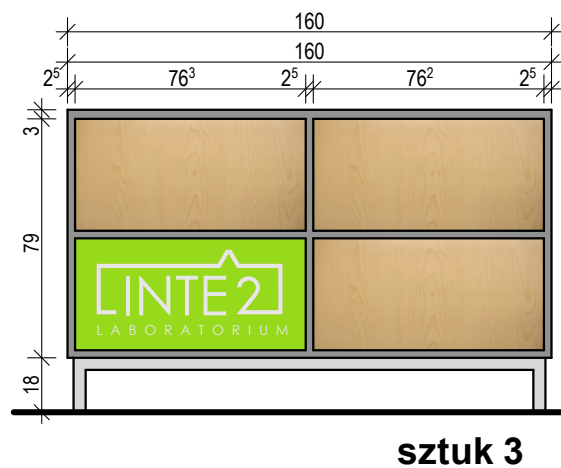
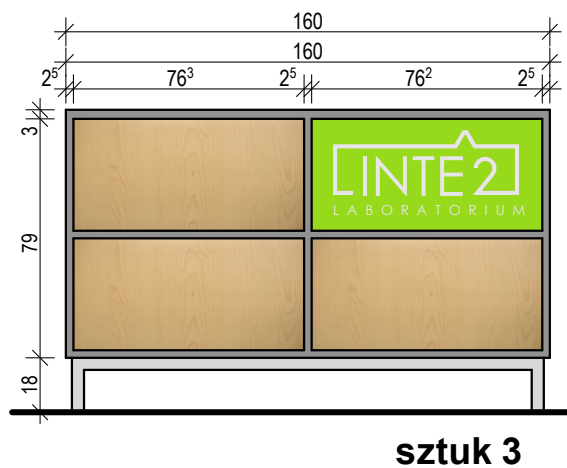
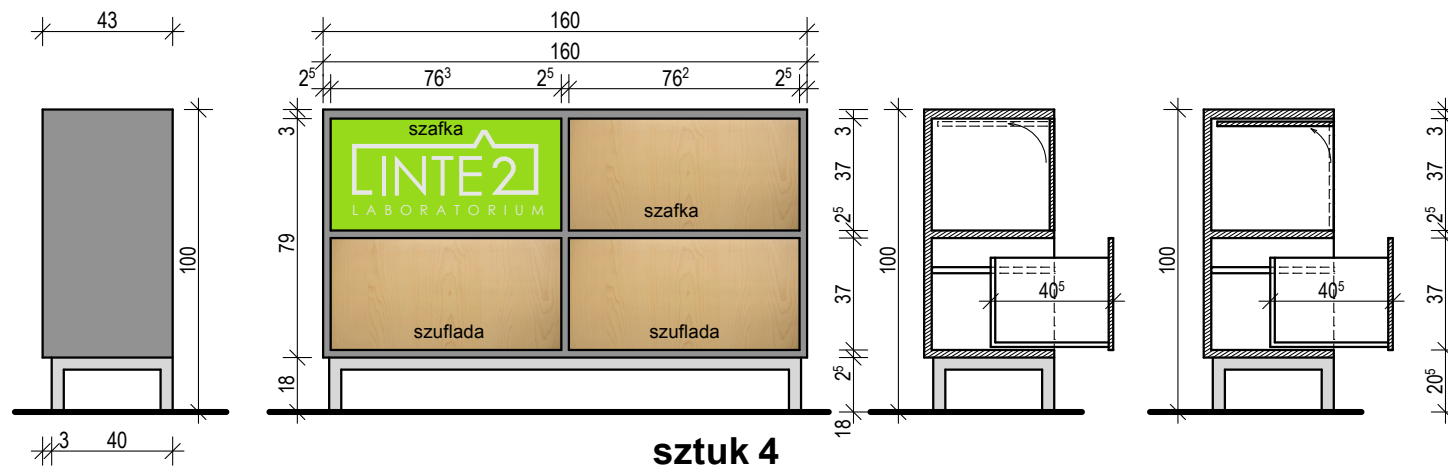

SZAFKA BIUROWA
sztuk: 8

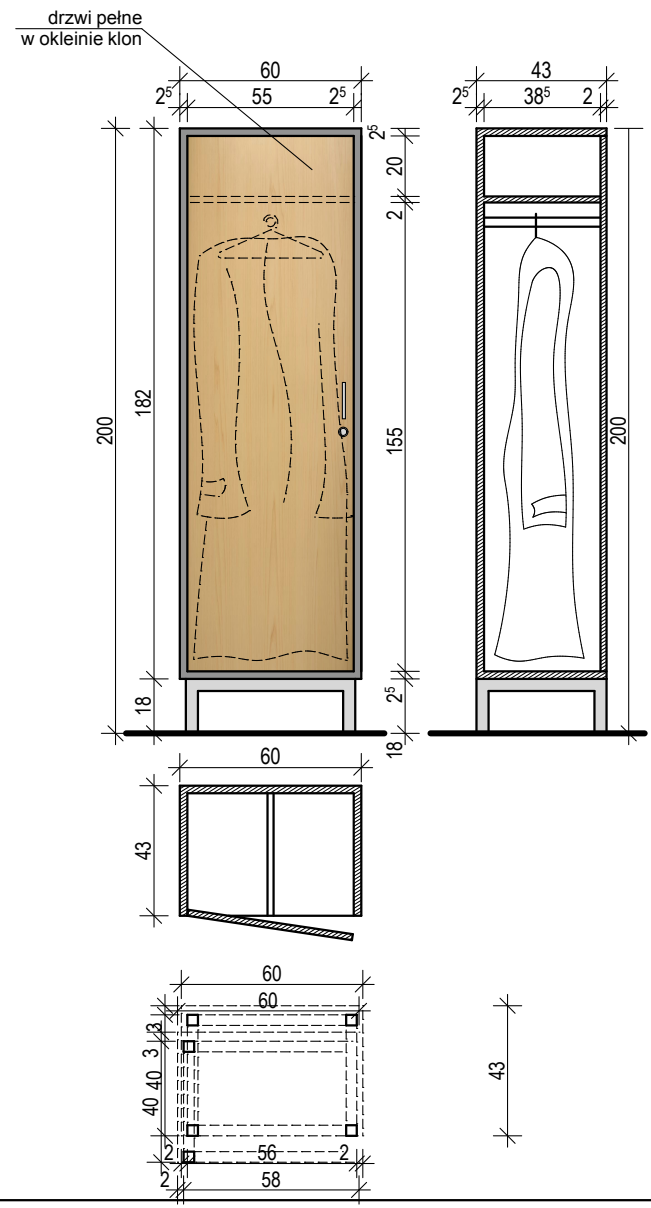

REGAŁ
sztuk: 1

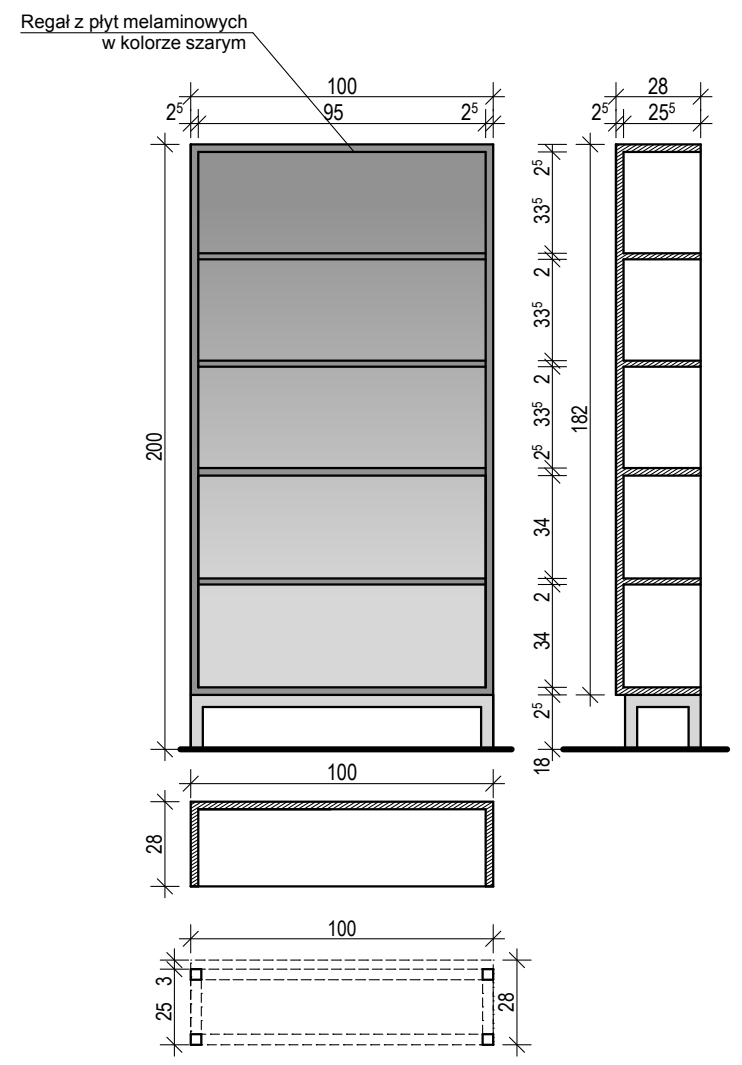

RYS nr 0.11

REGAŁ BIUROWY z pełnymi drzwiami Pom. sterowni 1.2

sztuk: 4

(1 x typ III + 3 x typ II)

REGAŁ BIUROWY typ III

REGAŁ BIUROWY typ II

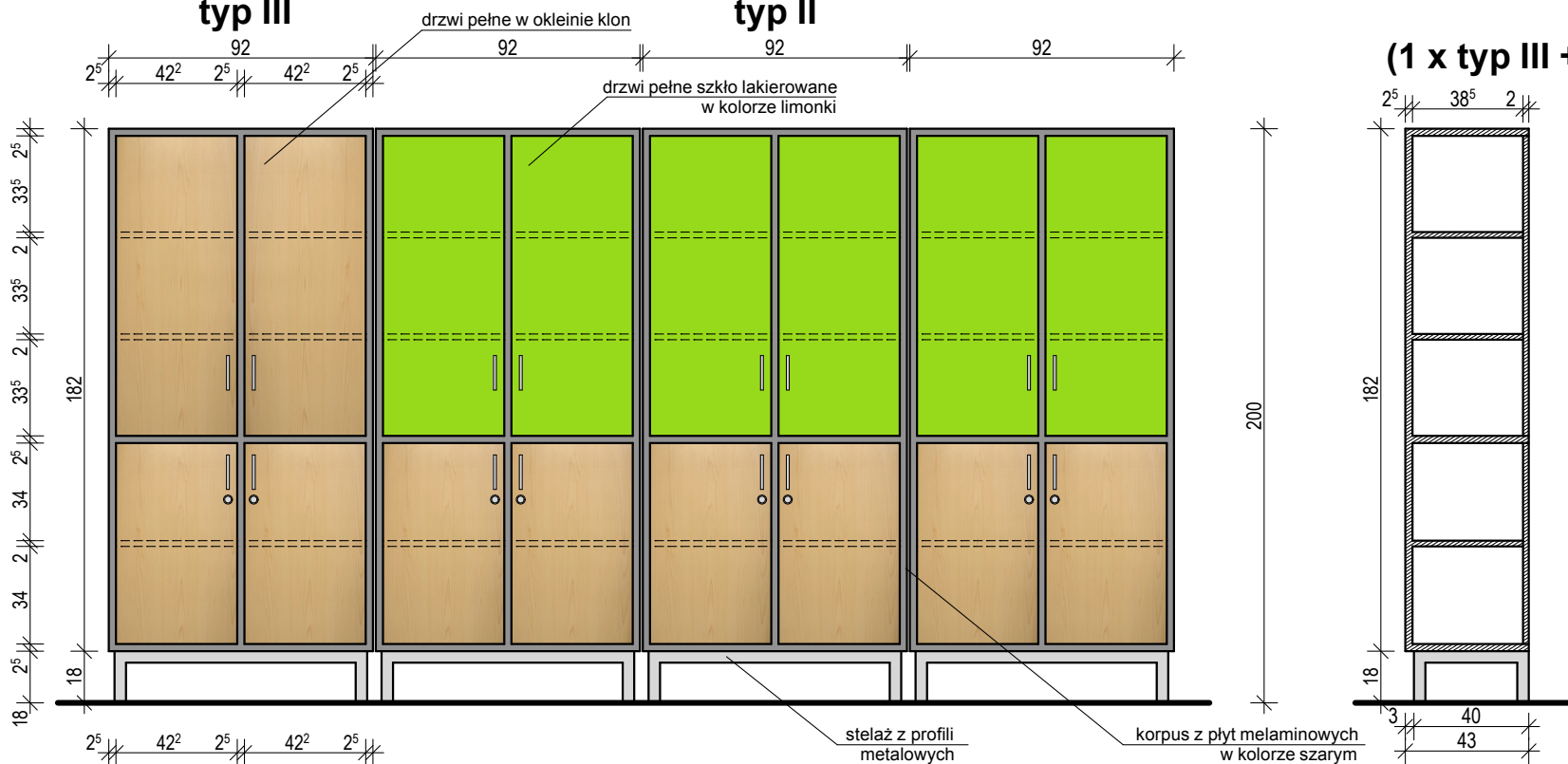

REGAŁ BIUROWY sztuk: 4

REGAŁ BIUROWY z pełnymi drzwiami Pom. biurowe 1.6

sztuk: 2

typ II

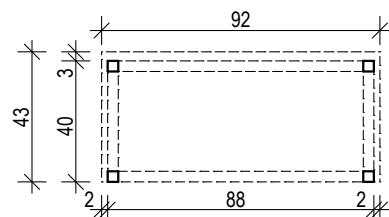
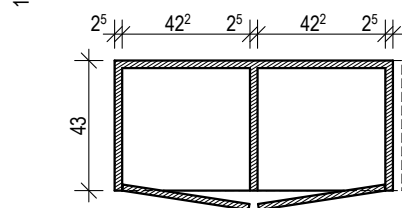

RYS nr 0.12

LADA RECEPCJI

sztuk: 1

skala 1:25

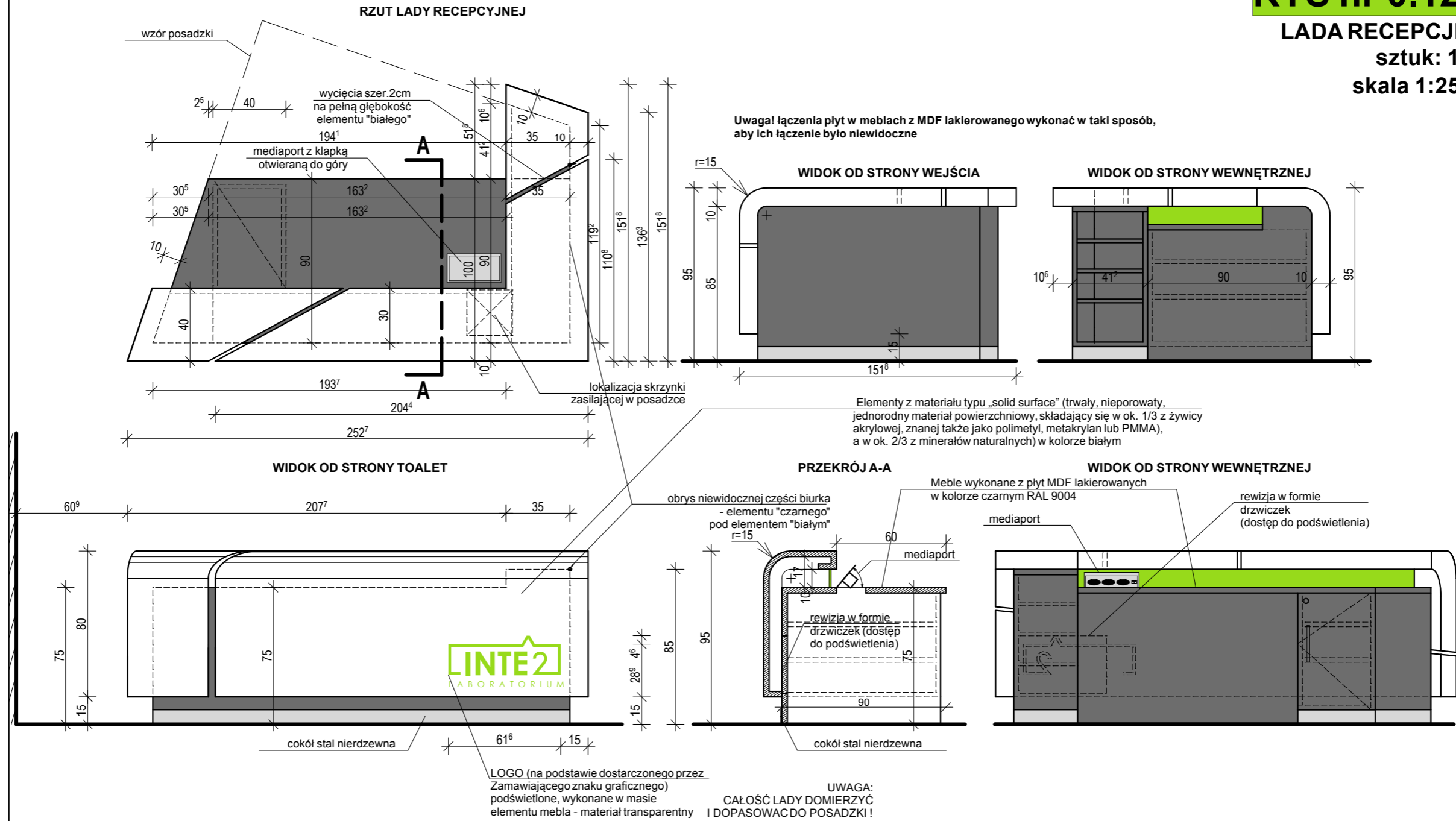

RYS nr 0.13

PULPIT WYKŁADOWY
sztuk: 1
skala 1:25

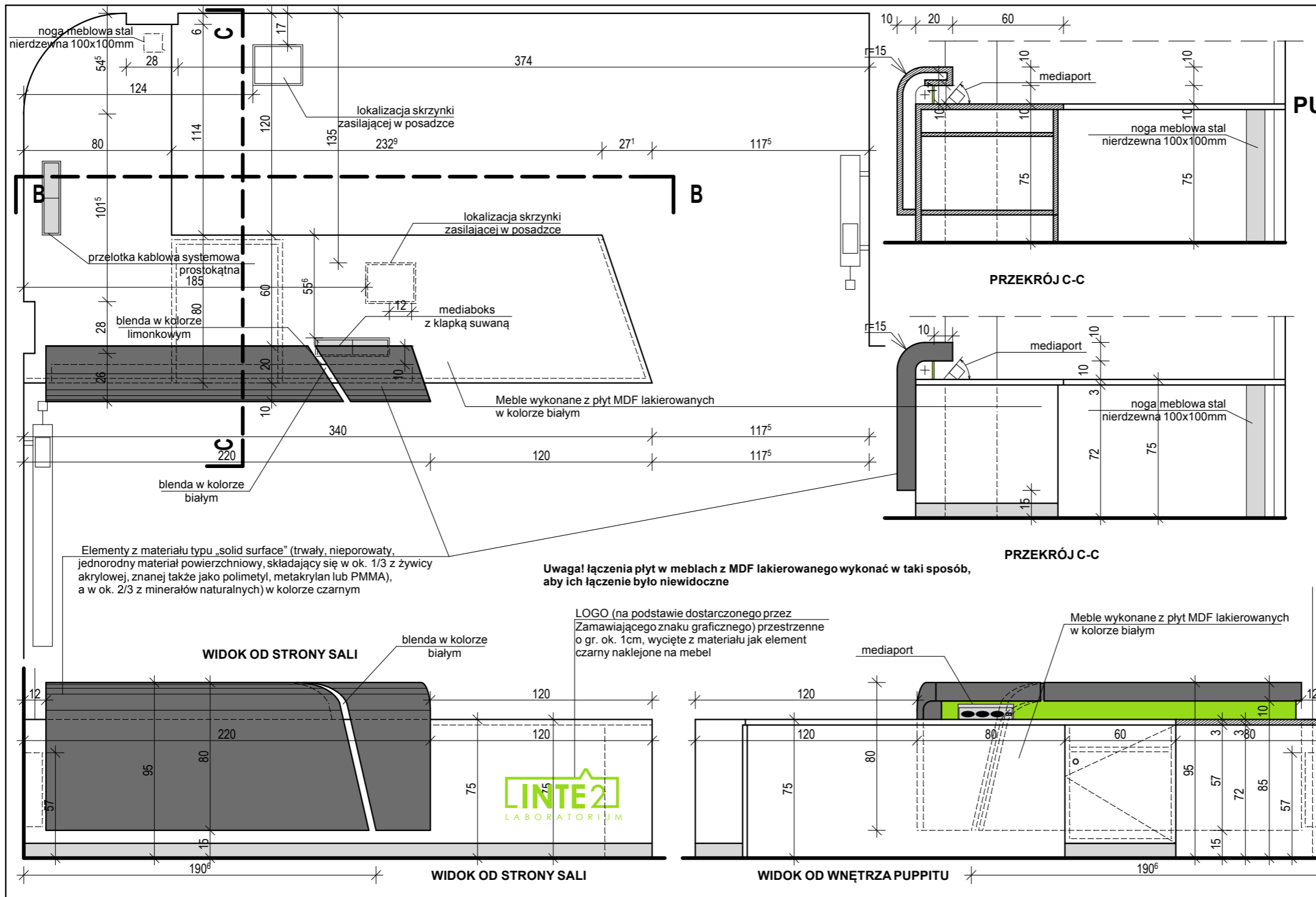

Elementy z materiału typu „solid surface” (trwały, nieporowaty, jednorodny materiał powierzchniowy, składający się w ok. 1/3 z żywicy akrylowej, znanej także jako polimetyl, metakrylan lub PMMA), a w ok. 2/3 z minerałów naturalnych) w kolorze czarnym

Uwaga! łączenia płyt w meblach z MDF lakierowanego wykonać w taki sposób, aby ich łączenie było niewidoczne

LOGO (na podstawie dostarczonego przez Zamawiającego znaku graficznego) przestrzenne o gr. ok. 1cm, wycięte z materiału jak element czarny naklejone na mebel

RYS nr 0.14

ANEKS KUCHENNY

komplet: 1

skala 1:25

okładzina ścienna z materiału typu „solid surface” (trwały, nieporowaty, jednorodny materiał powierzchniowy, składający się w ok. 1/3 z żywicy akrylowej, znanej także jako polimetyl, metakrylan lub PMMA), a w ok. 2/3 z minerałów naturalnych) kolor biały

szafki z ukrytymi uchwytami

oświetlenie podszafkowe
źródło światła LED

wieszak na
ręczniki papierowe

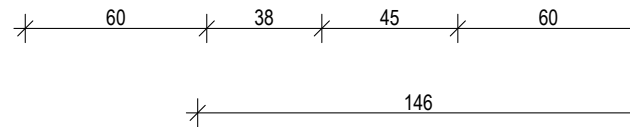
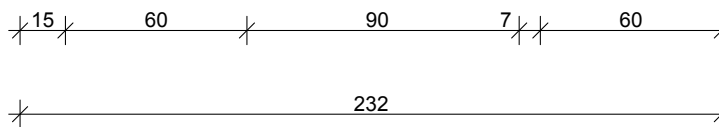
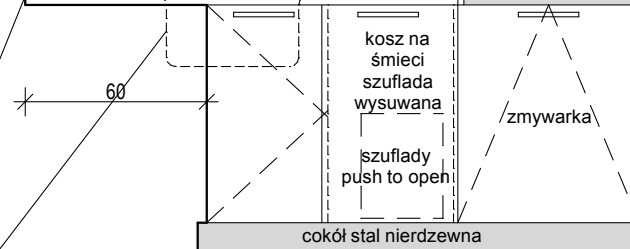
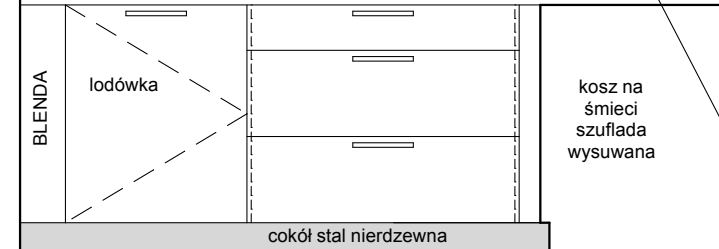
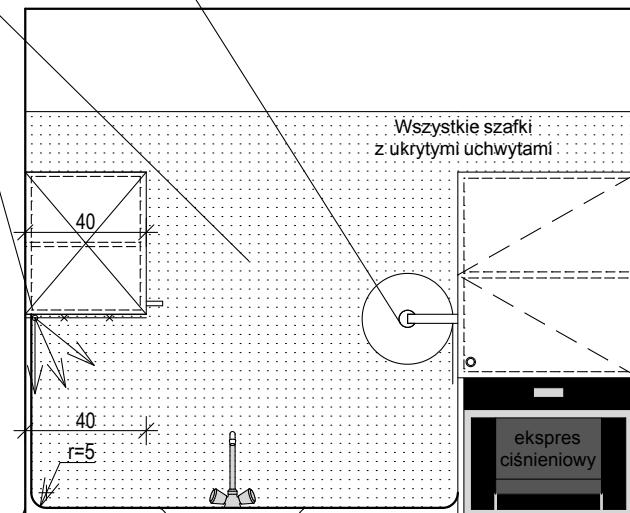
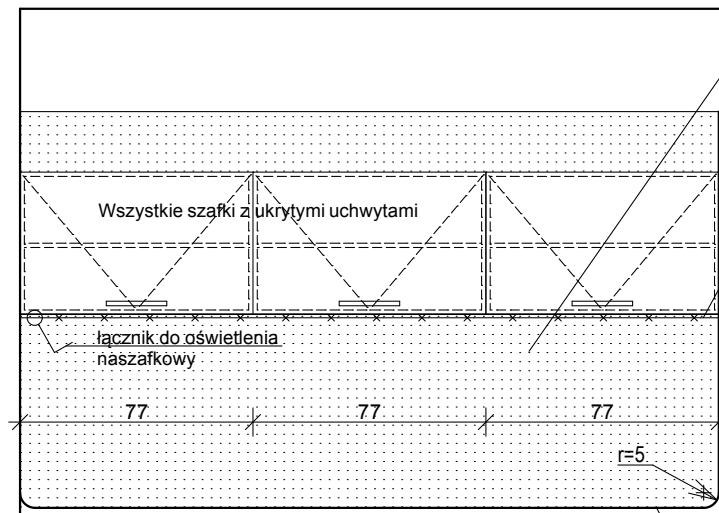

blat w wyprofilowanym zlewozmywakiem oraz ociekaczem z materiału typu „solid surface” (trwały, nieporowaty, jednorodny materiał powierzchniowy, składający się w ok. 1/3 z żywicy akrylowej, znanej także jako polimetyl, metakrylan lub PMMA), a w ok. 2/3 z minerałów naturalnych) kolor biały

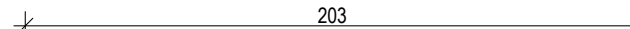

RYS nr 0.15

MEBLE W ZAPLECZU PORTIERNI

skala 1:25

SZAFA
sztuk: 1
skala 1:25

BIURKO
sztuk: 1
skala 1:25

