

POMIESZCZENIA LABORATORYJNE I WARSZTATOWE
Rysunki stanowią jedynie wizualizację rozmieszczenia mebli, szczegóły mebli mogą się różnić od wymagań z opisu przedmiotu zamówienia.

PIWNICA

Pomieszczenie 0.2

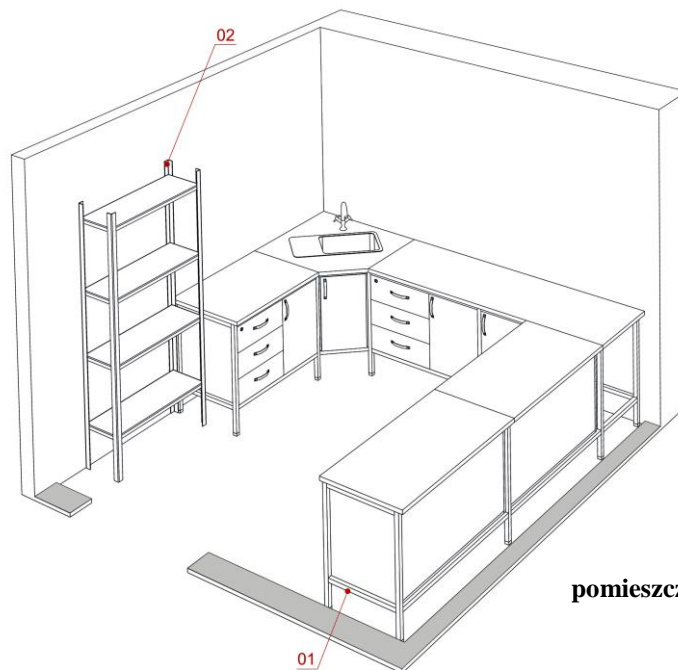

pomieszczenie 0.2 widok 1

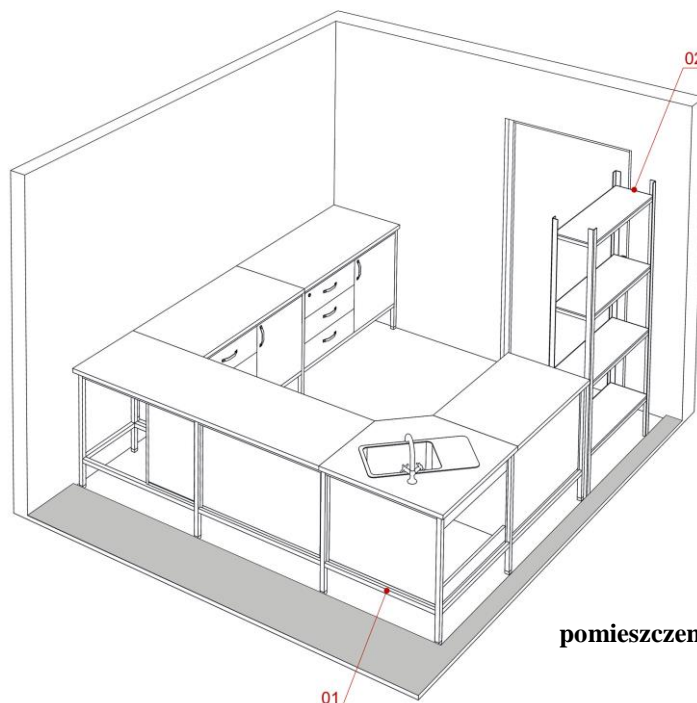

pomieszczenie 0.2 widok 2

Pomieszczenie 0.9

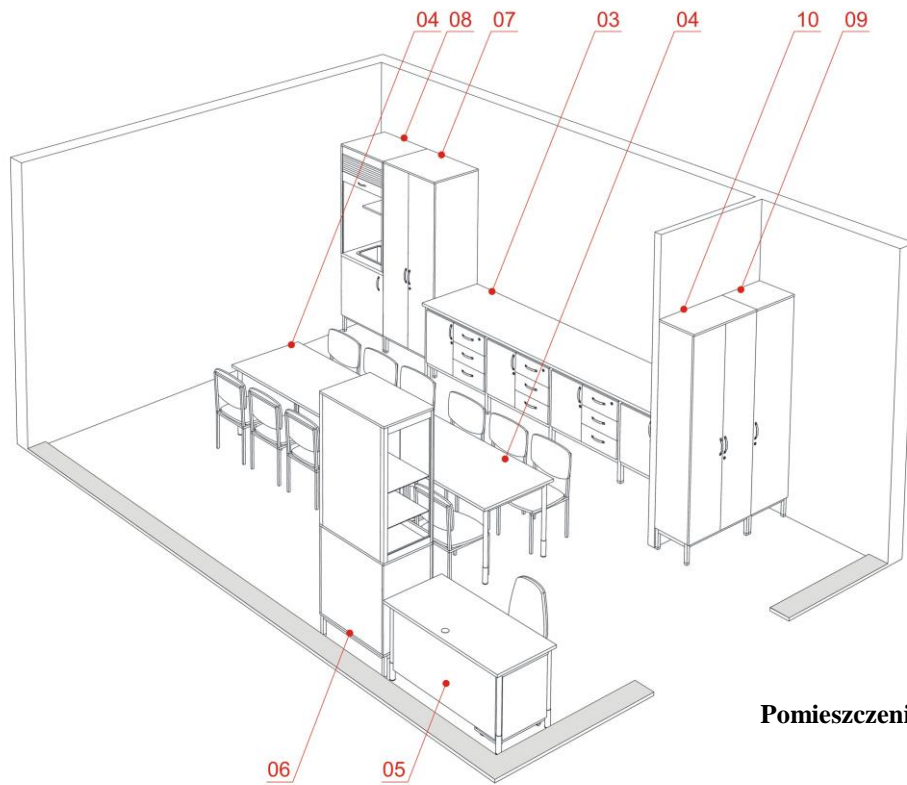

Pomieszczeni 0.9 widok 1

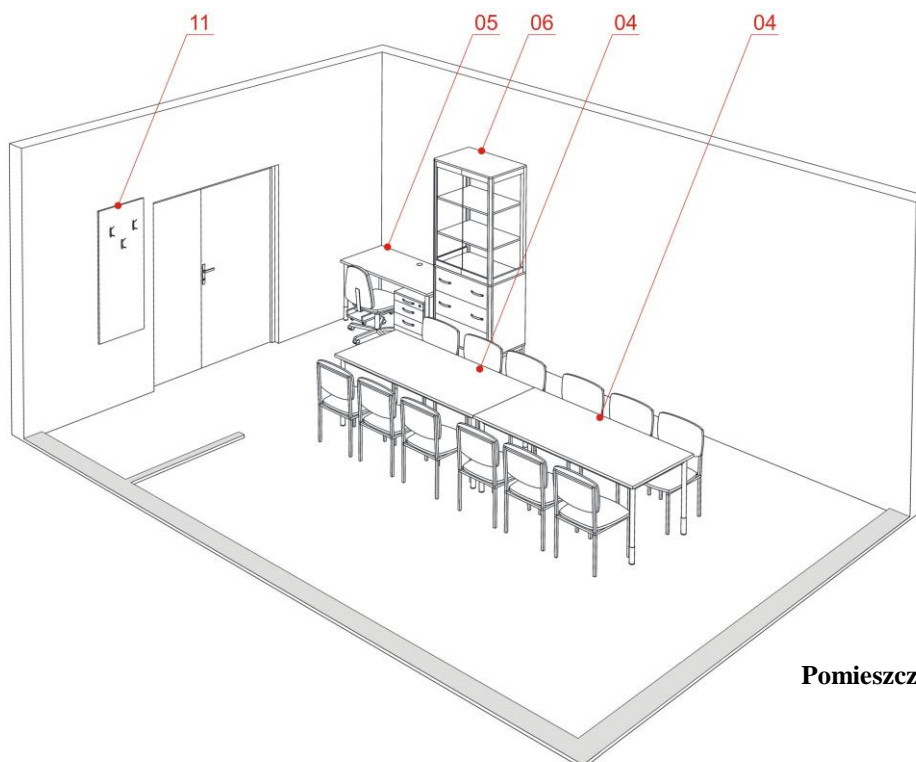

Pomieszczeni 0.9 widok 2

Pomieszczenie 0.10

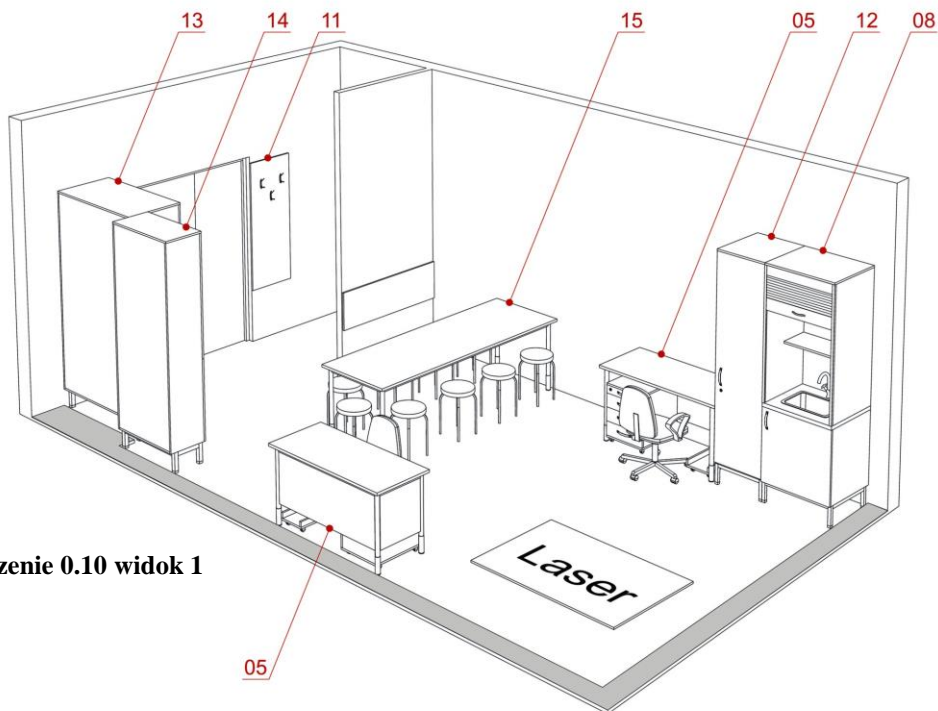

Pomieszczenie 0.10 widok 1

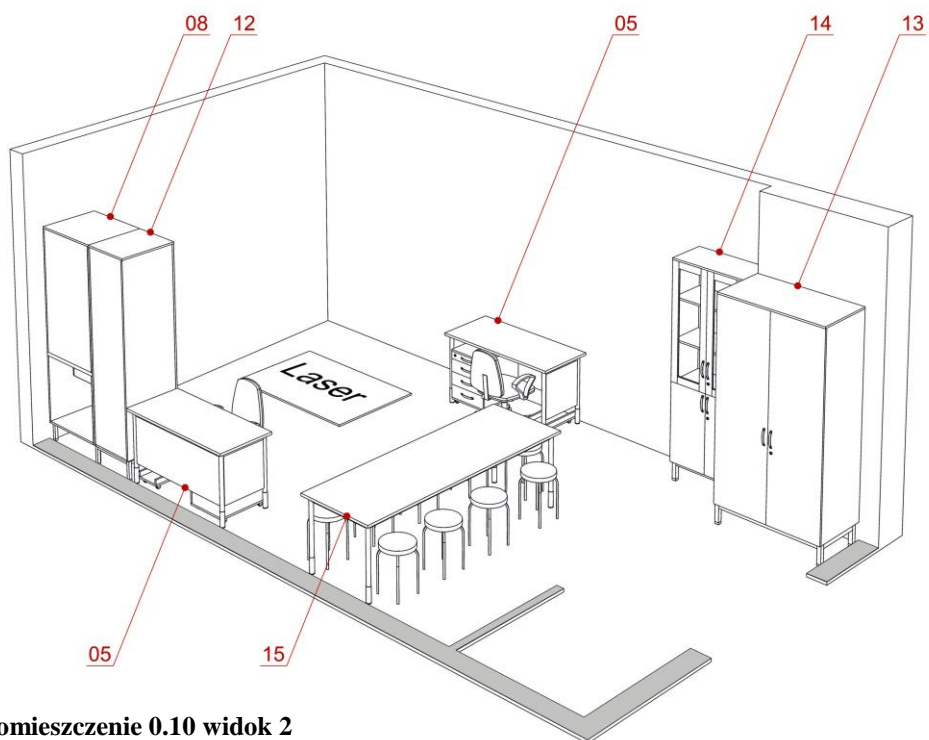

Pomieszczenie 0.10 widok 2

Pomieszczenie 0.16

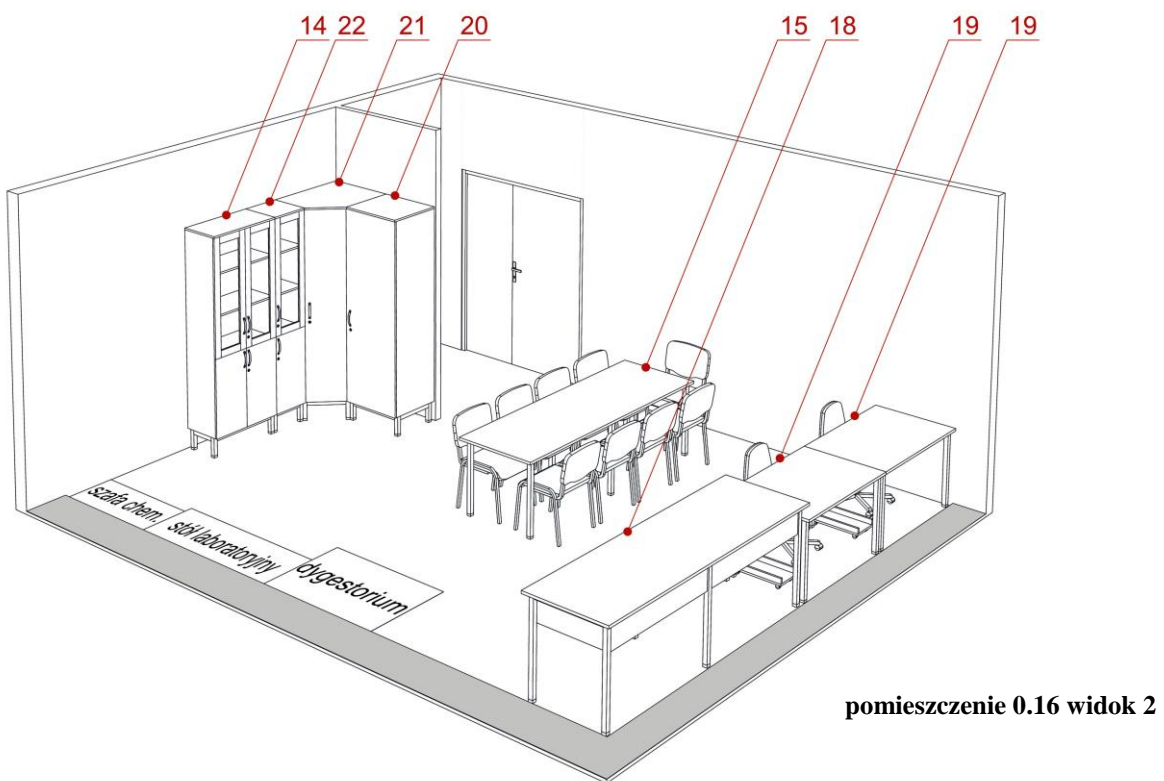
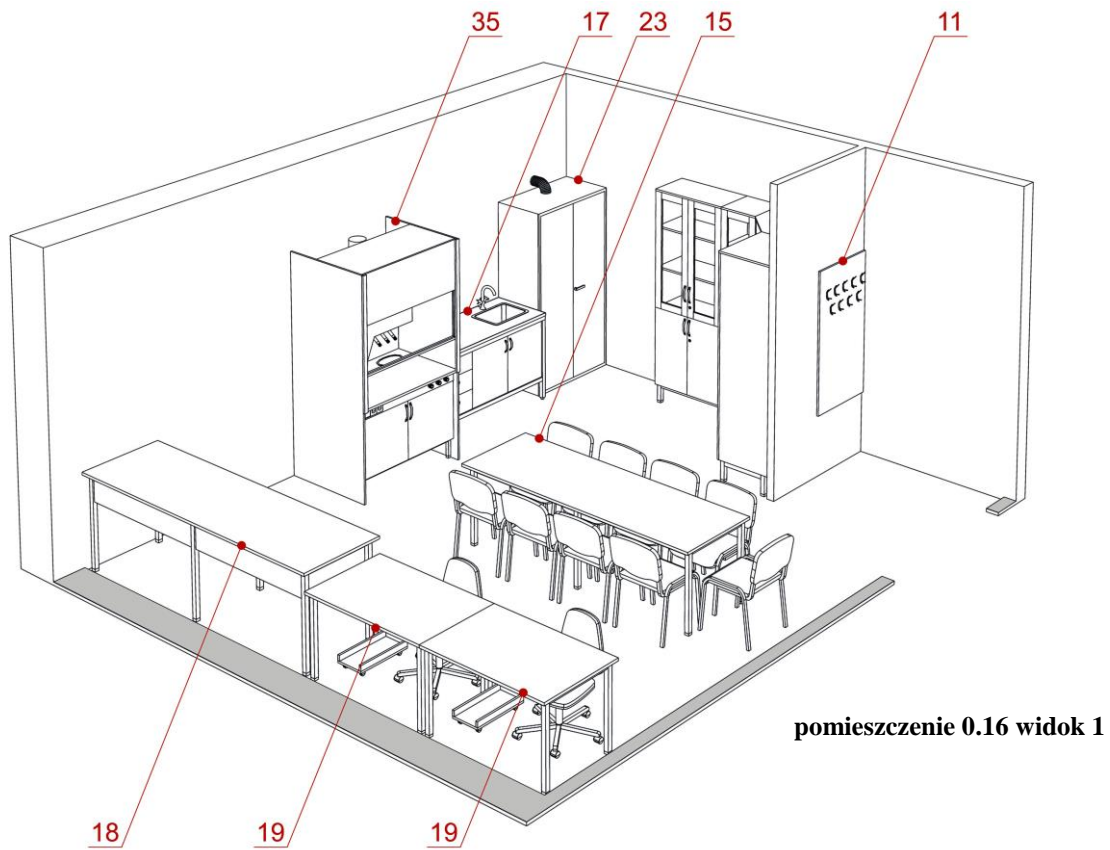

Pomieszczenie 0.18

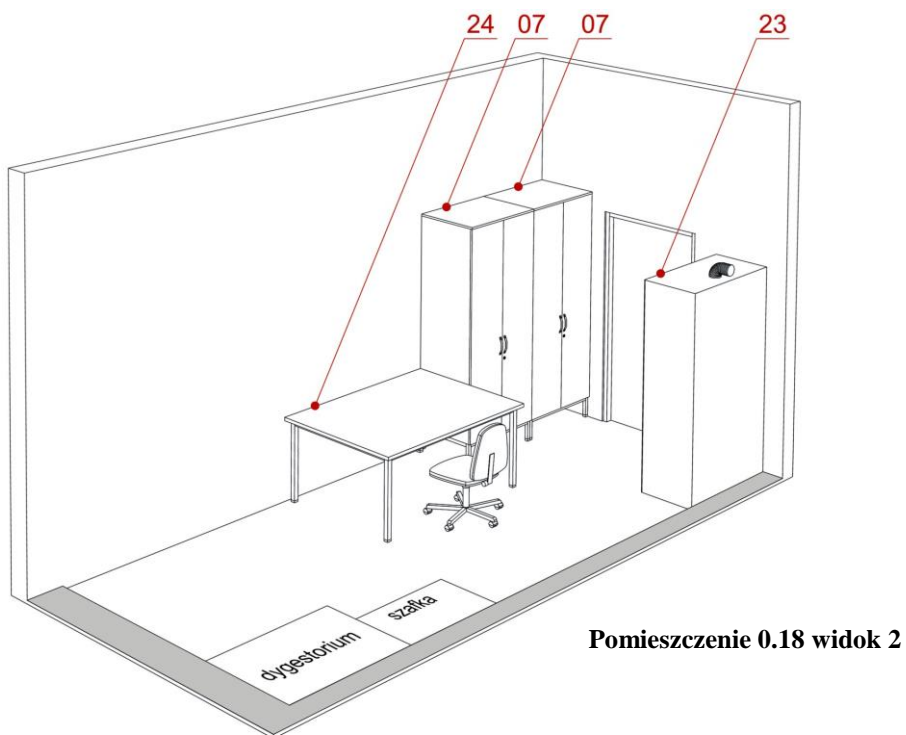
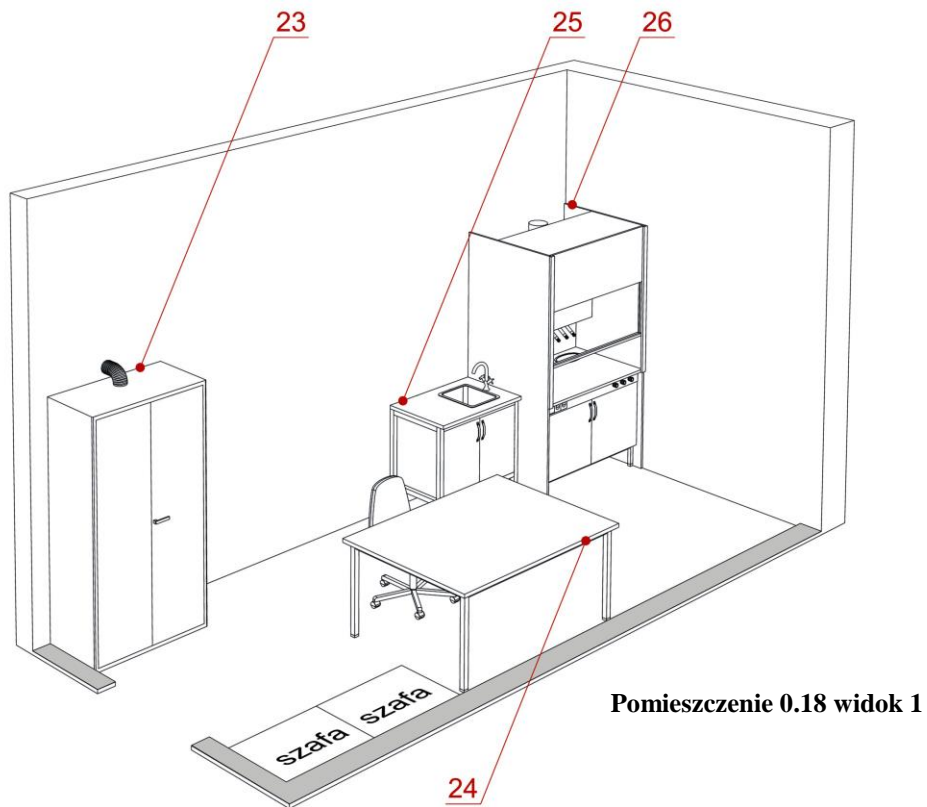

Pomieszczenie 0.19

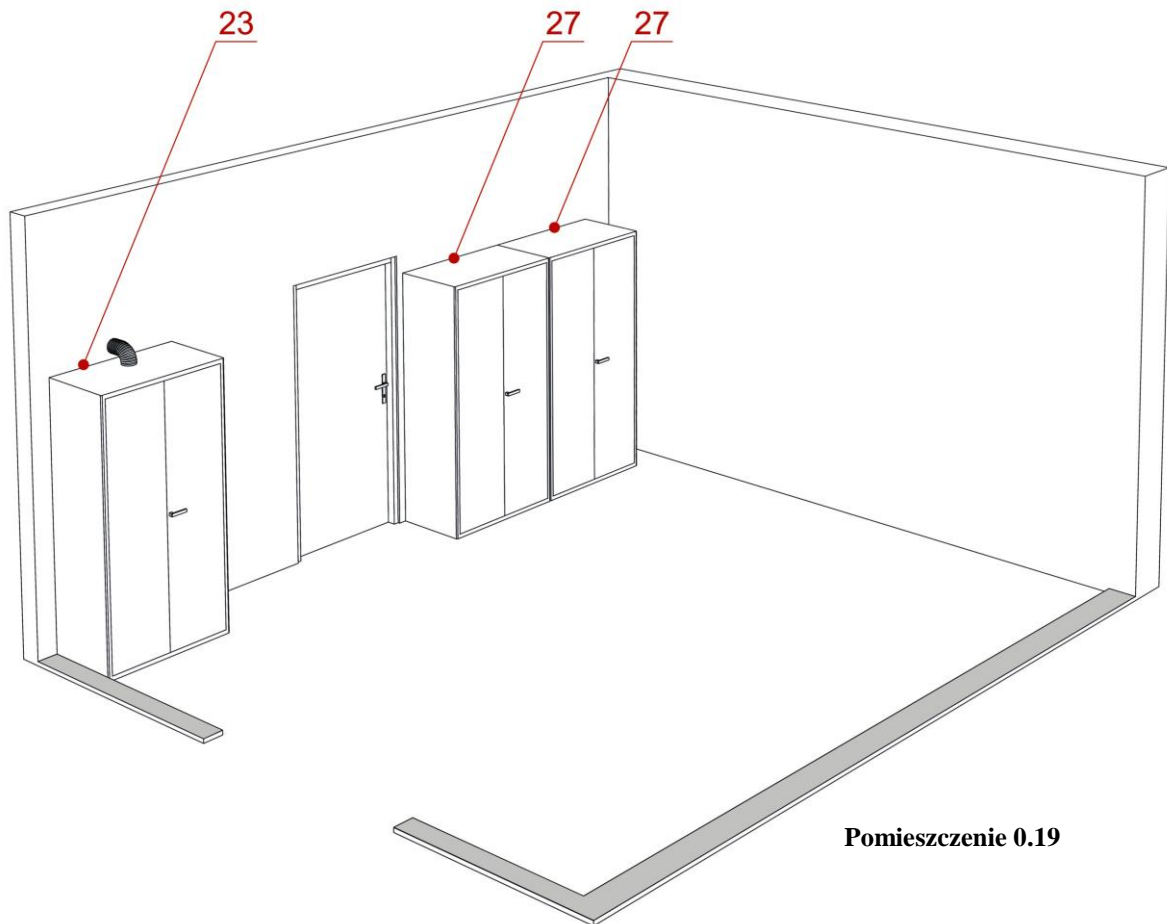

Pomieszczenie 0.20

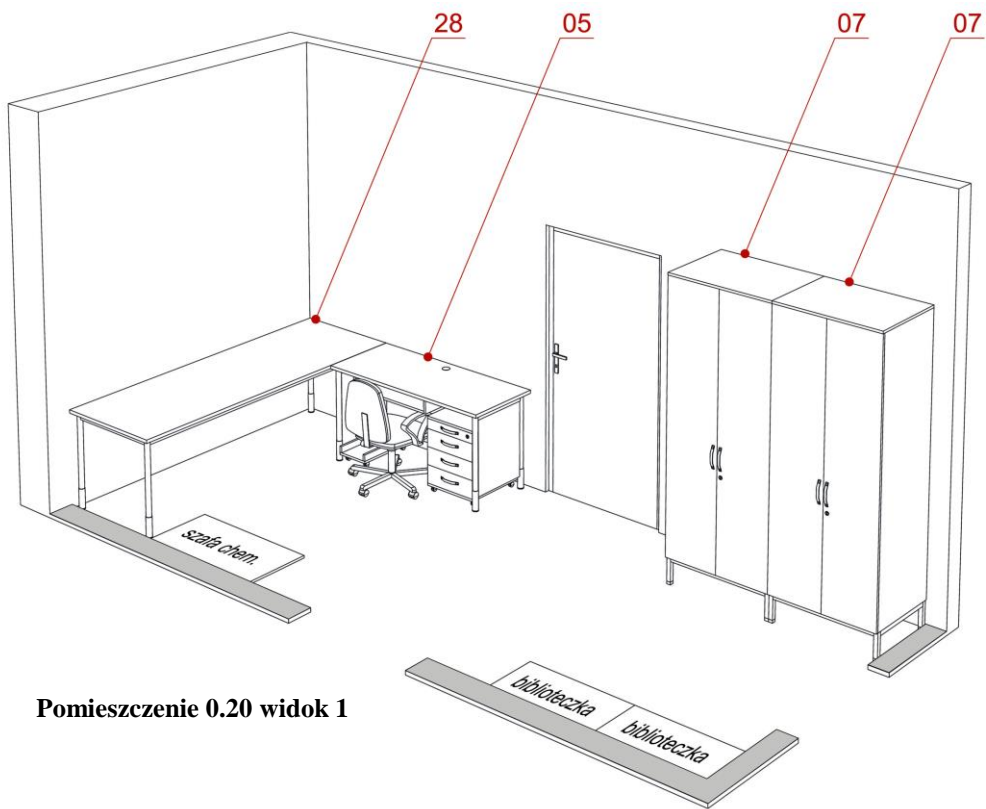

Pomieszczenie 0.20 widok 1

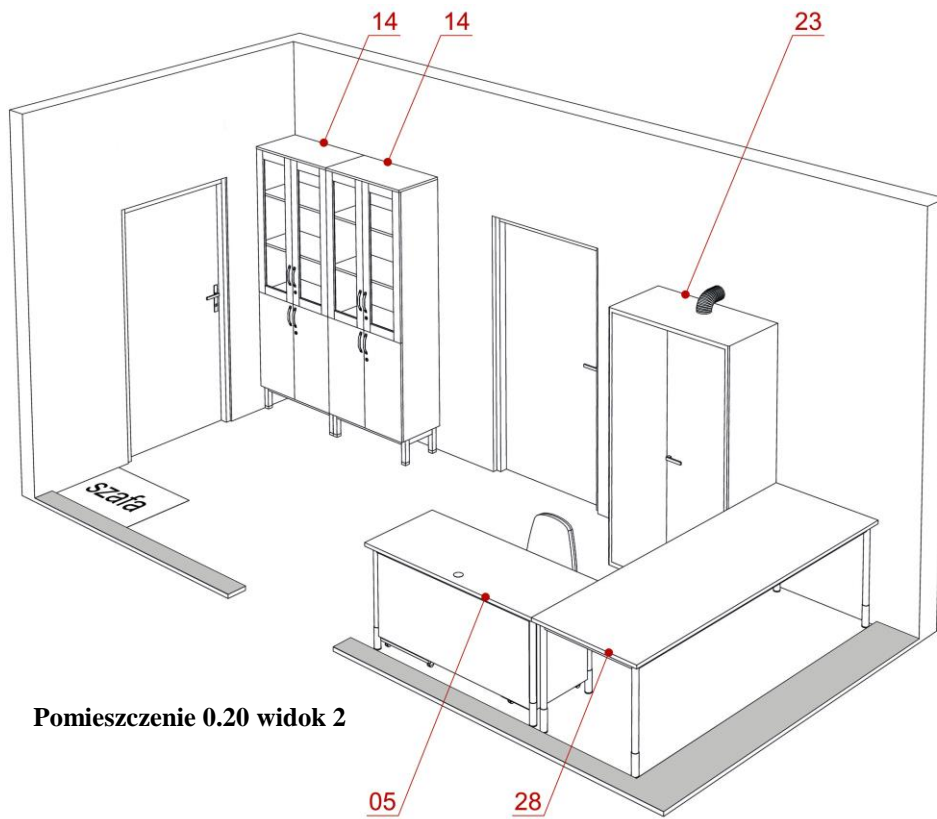

Pomieszczenie 0.20 widok 2

Pomieszczenie 0.21

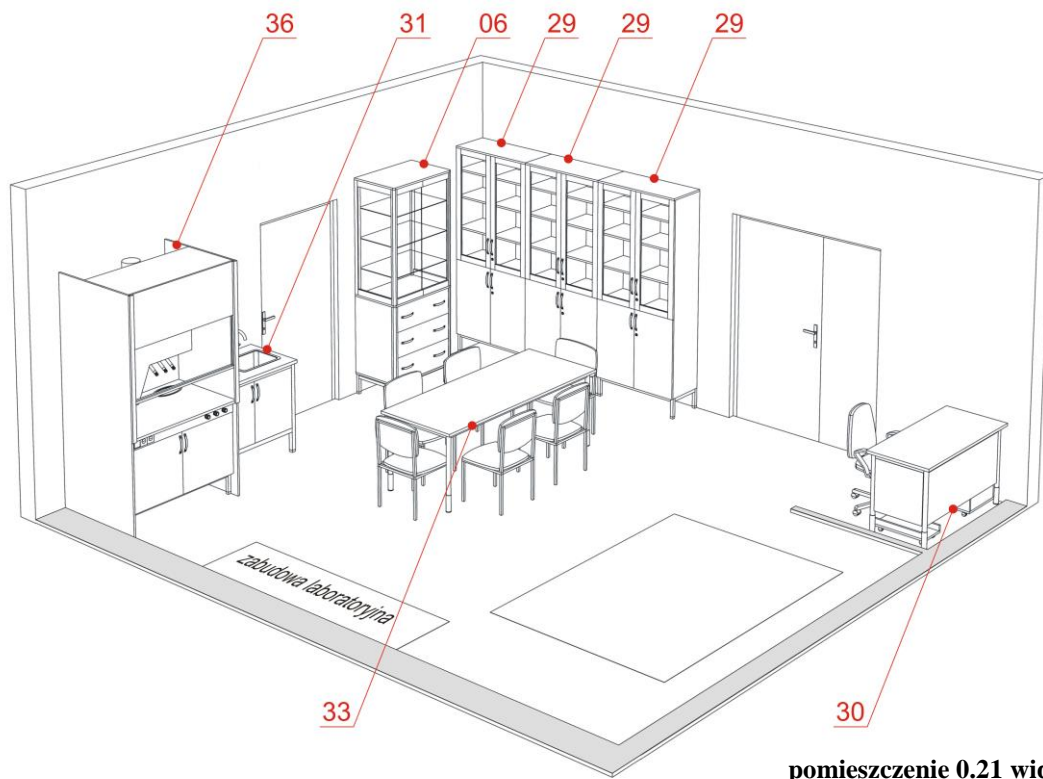

pomieszczenie 0.21 widok 1

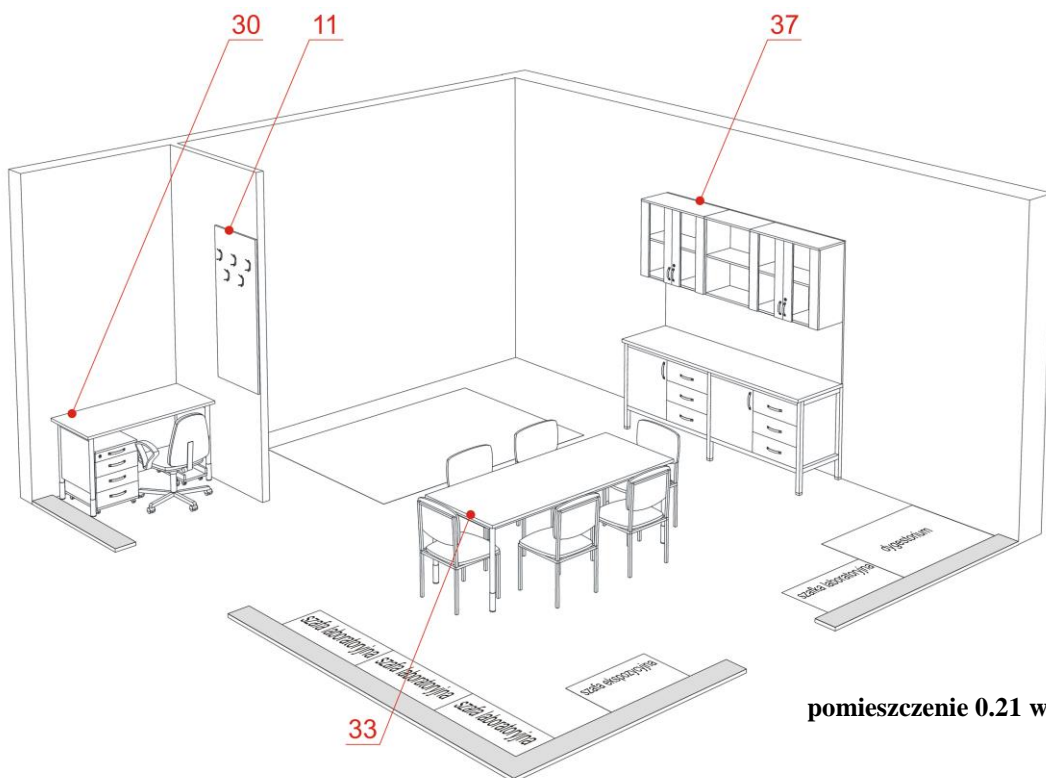

pomieszczenie 0.21 widok 2

Pomieszczenie 0.22 i 0.22a

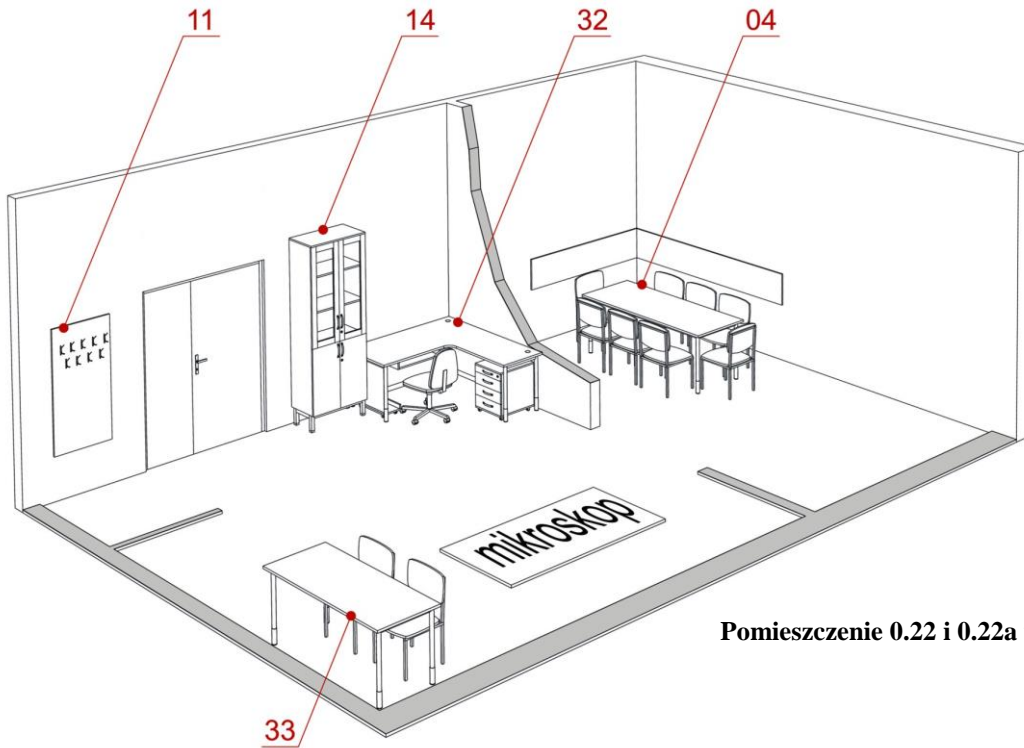

Pomieszczenie 0.22 i 0.22a widok 1

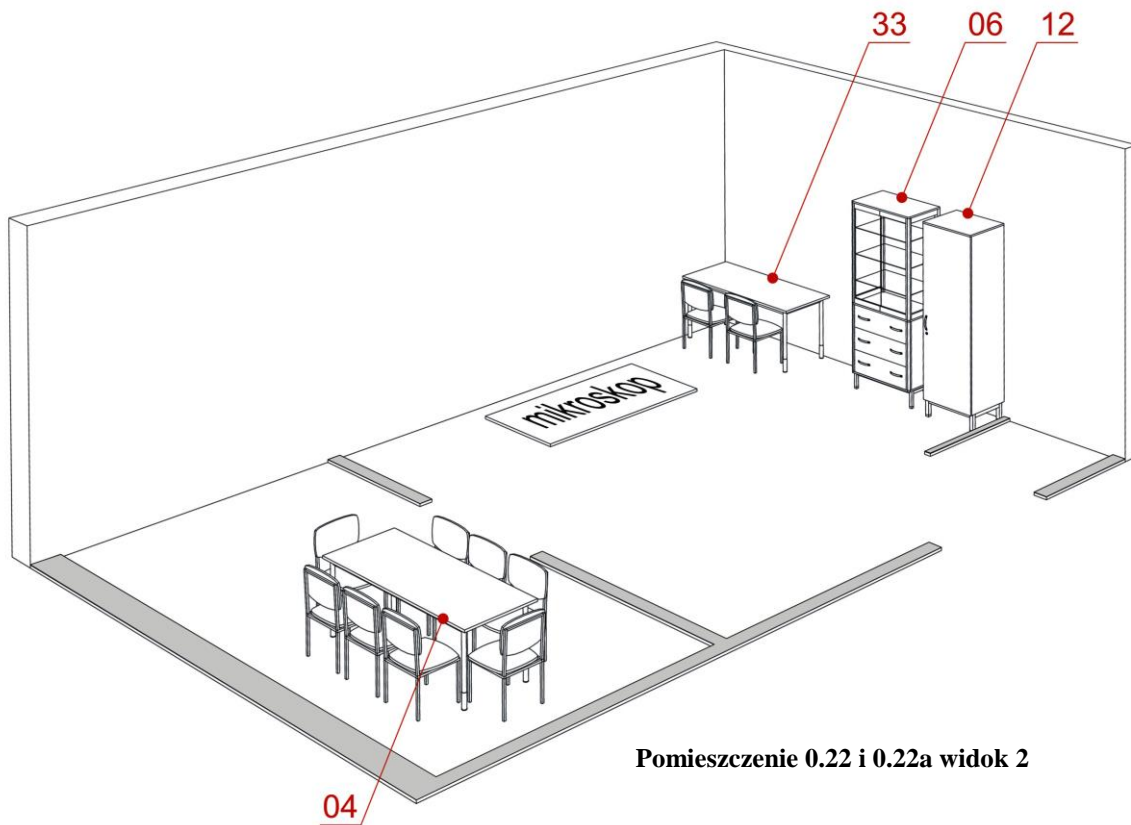

Pomieszczenie 0.22 i 0.22a widok 2

POZIOM II

Pomieszczenie 2.11

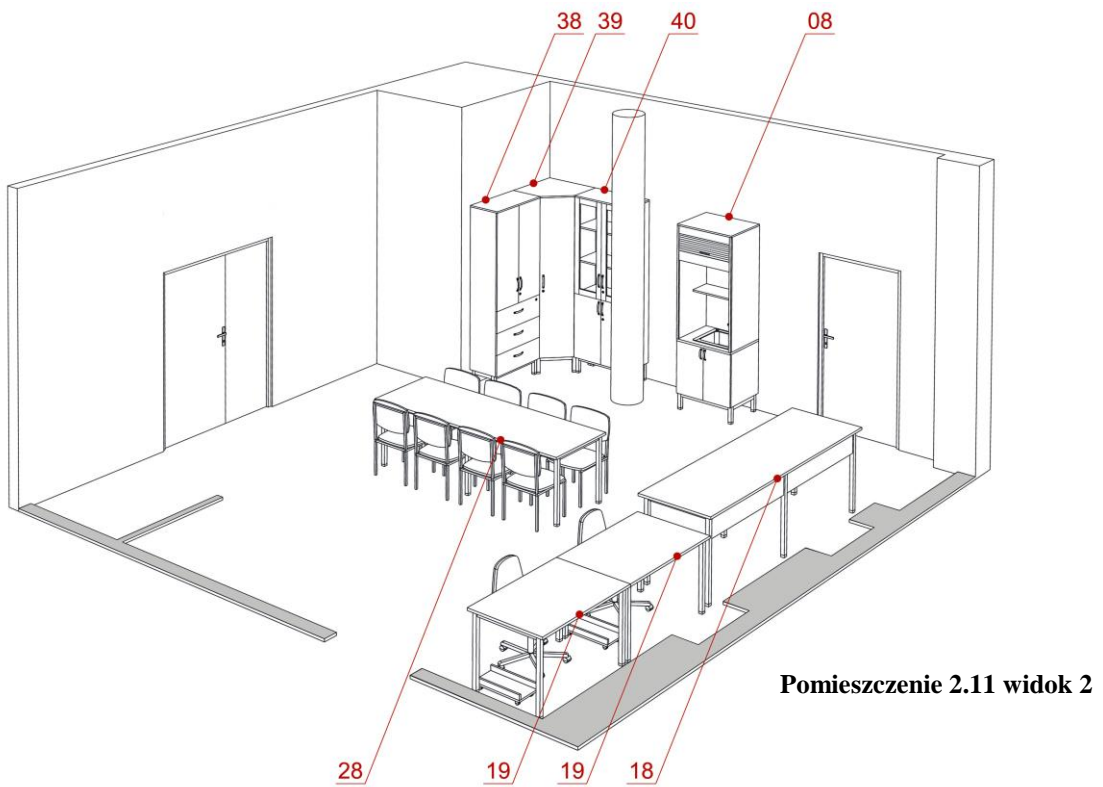
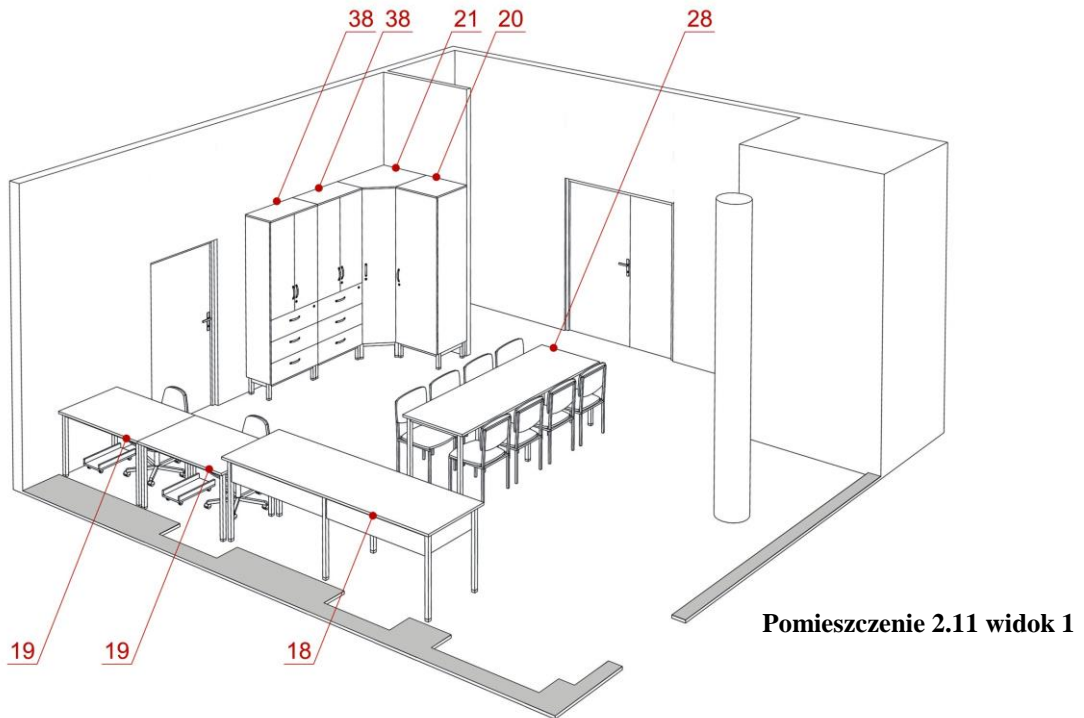

Pomieszczenie 2.13

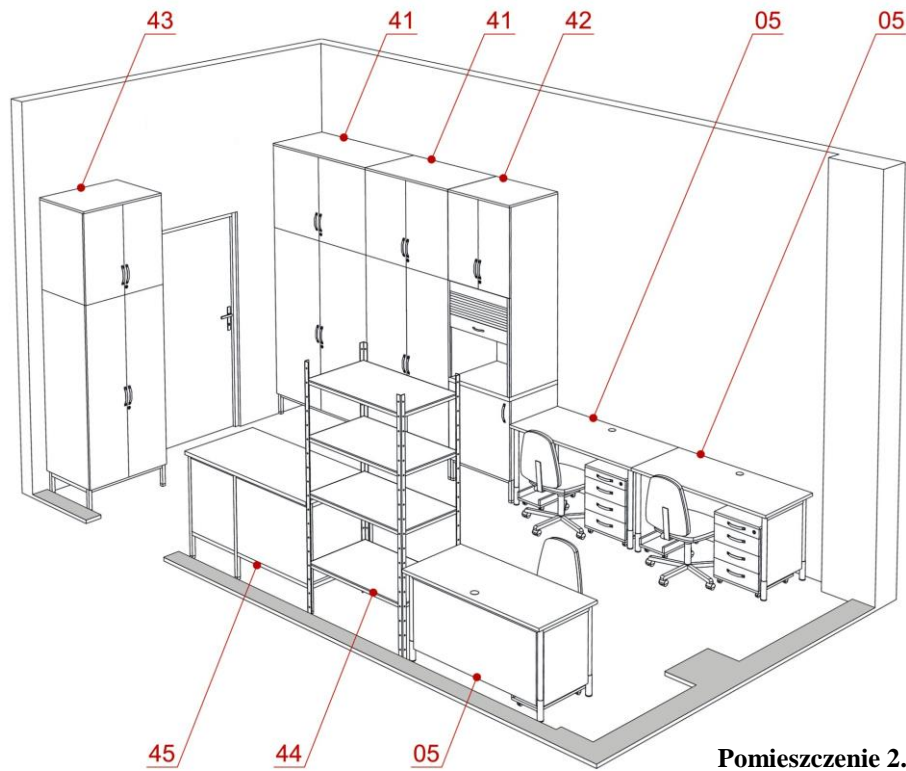

Pomieszczenie 2.13 widok 1

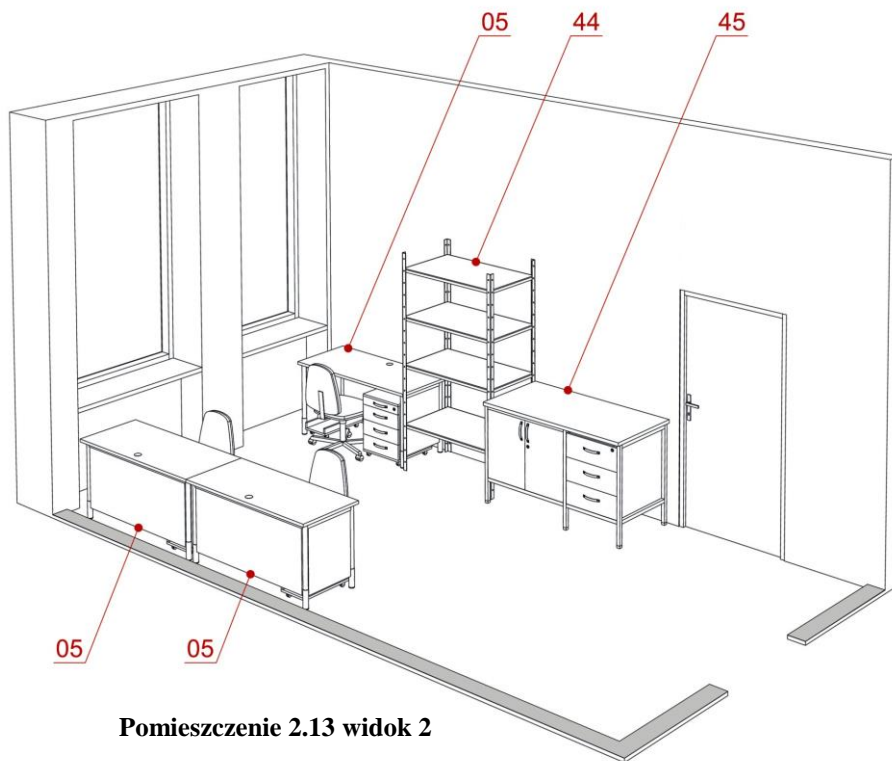

Pomieszczenie 2.13 widok 2

Pomieszczenie 2.14a

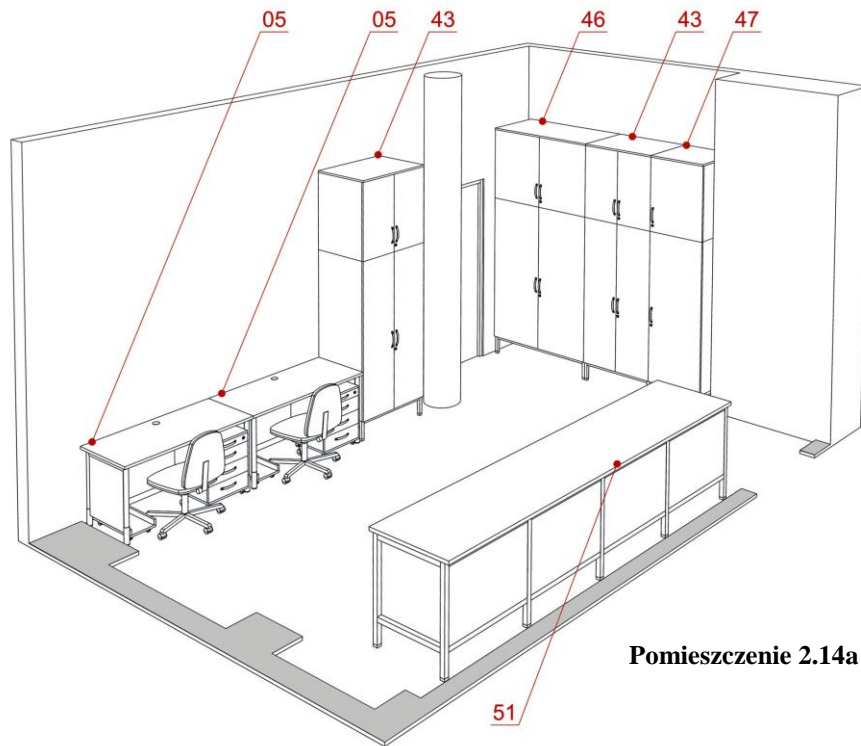

Pomieszczenie 2.14a widok 1

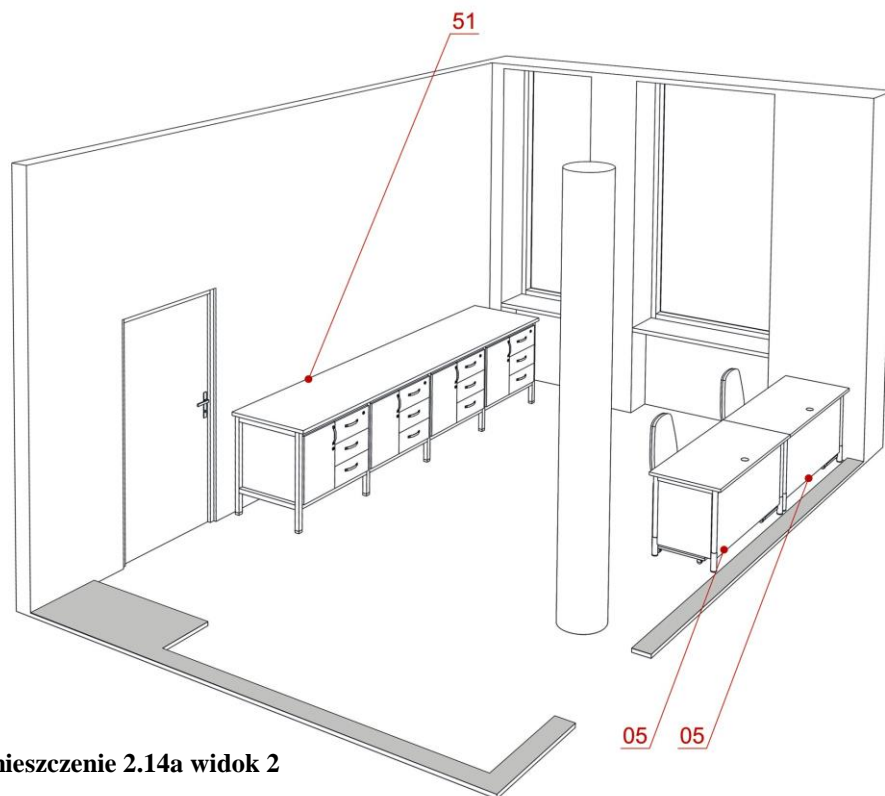

Pomieszczenie 2.14a widok 2

Pomieszczenie 2.14b

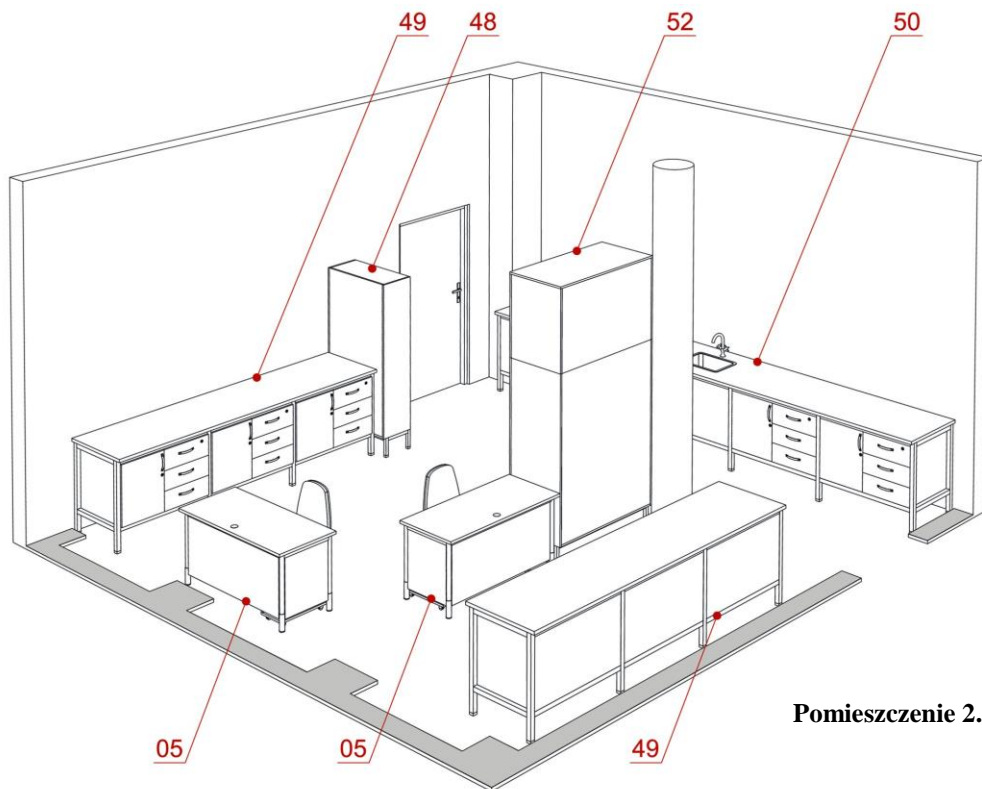

Pomieszczenie 2.14b widok 1

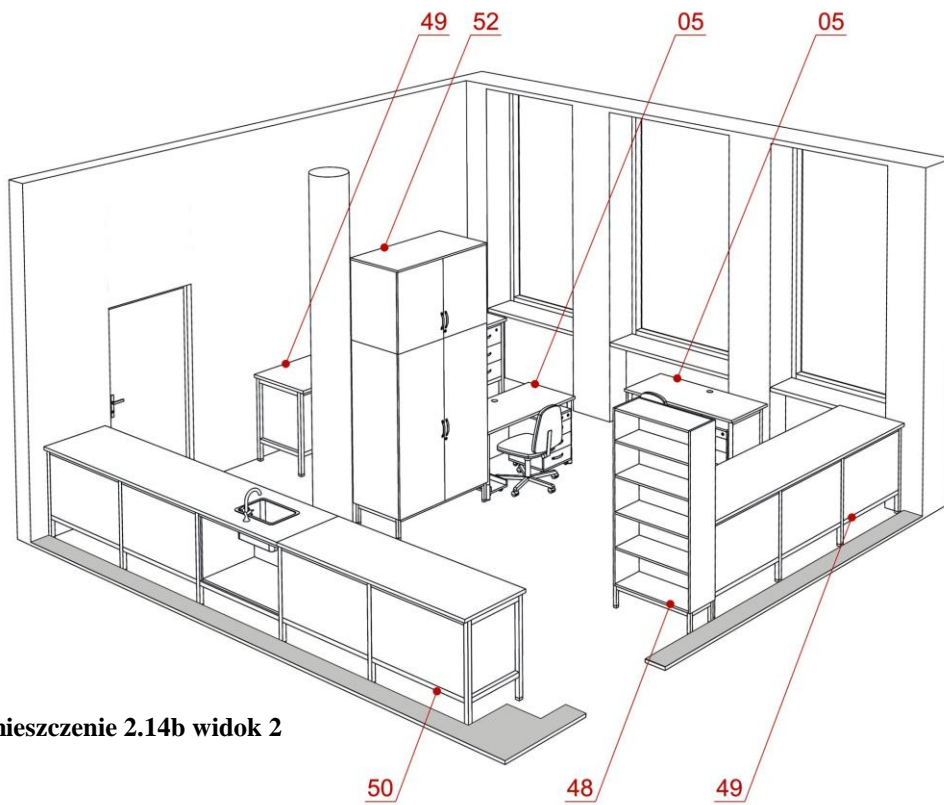

Pomieszczenie 2.14b widok 2

POZIOM III

Pomieszczenie 3.13

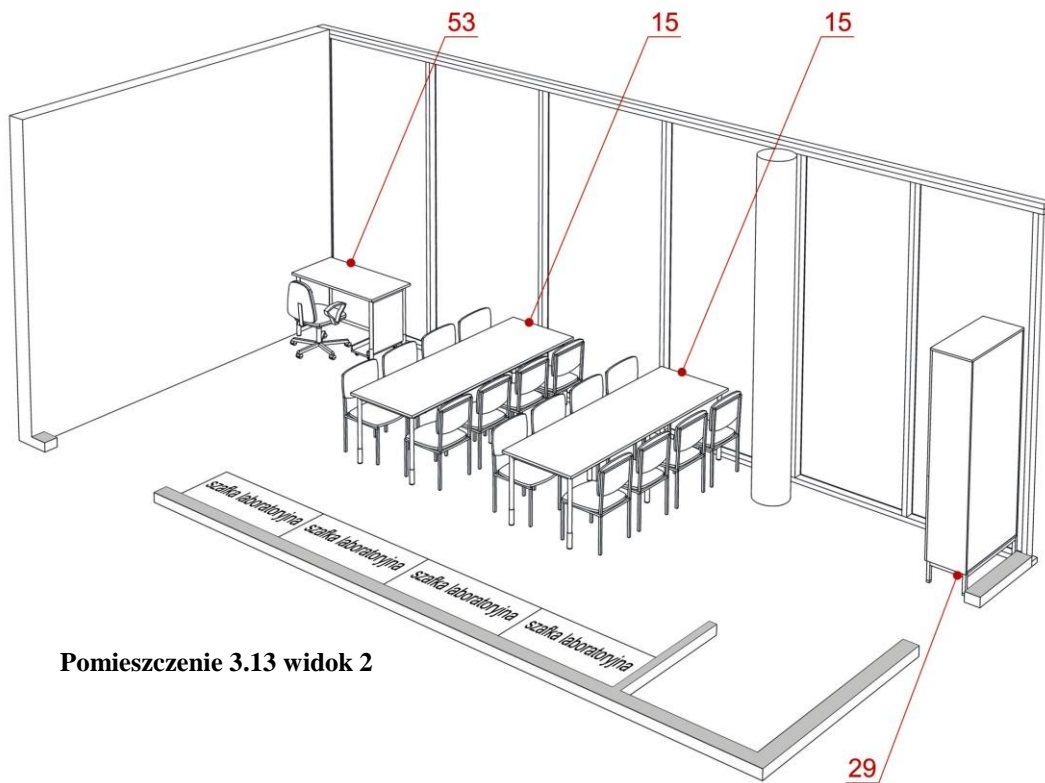
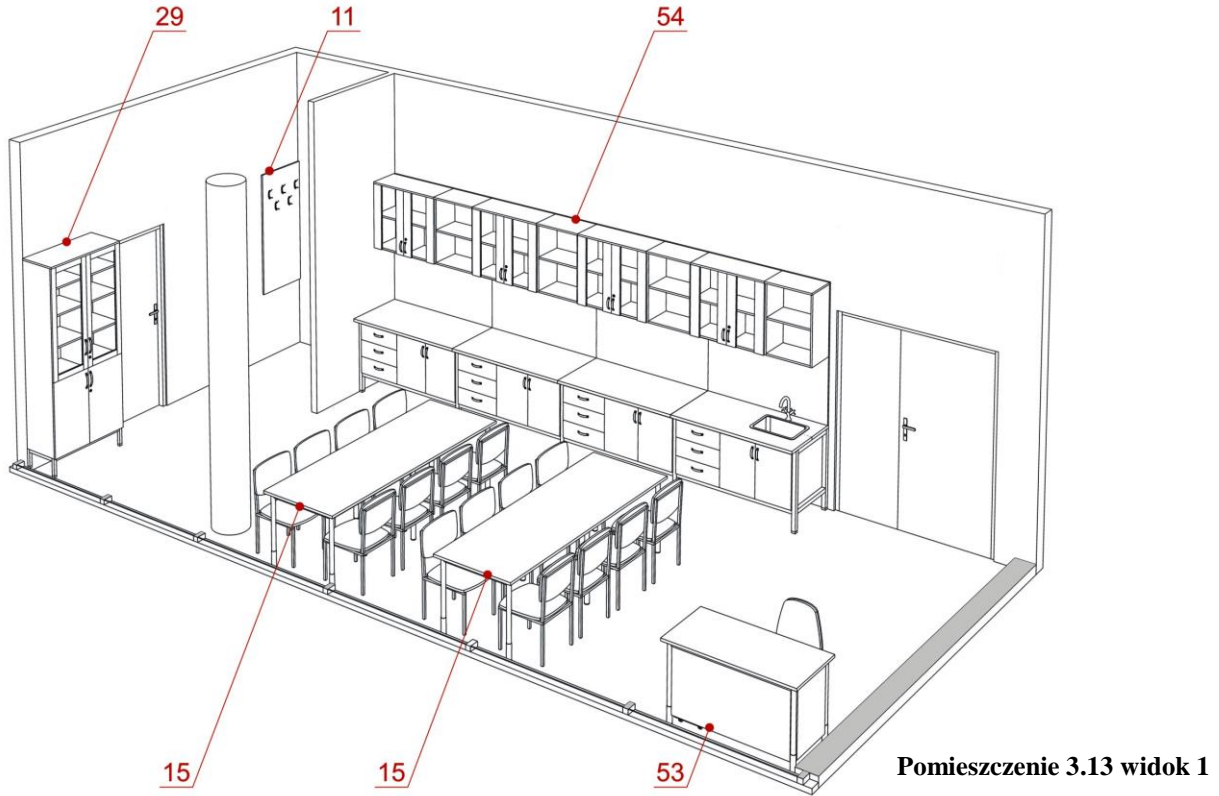

Pomieszczenie 3.13a

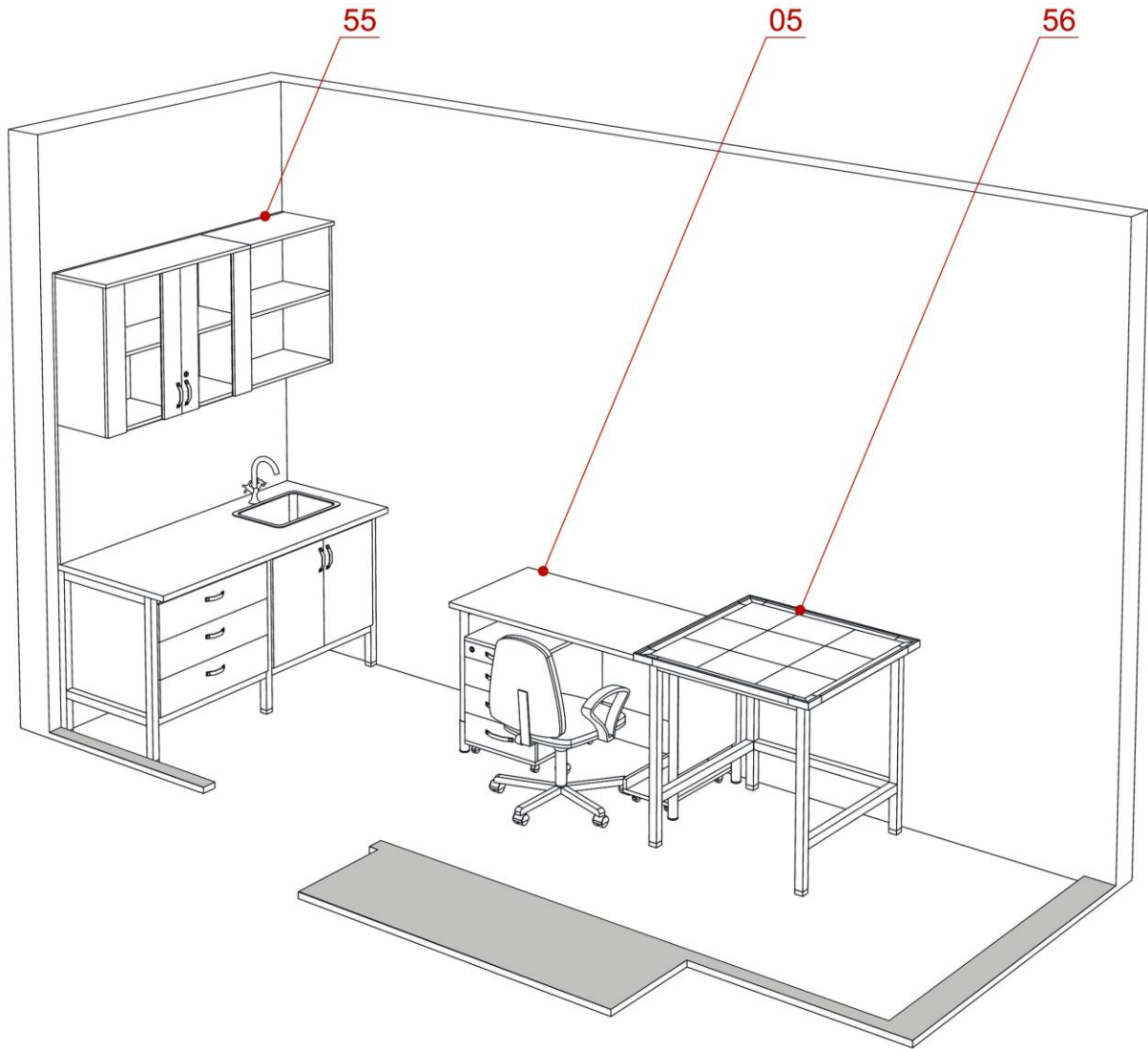

Pomieszczenie 3.13b

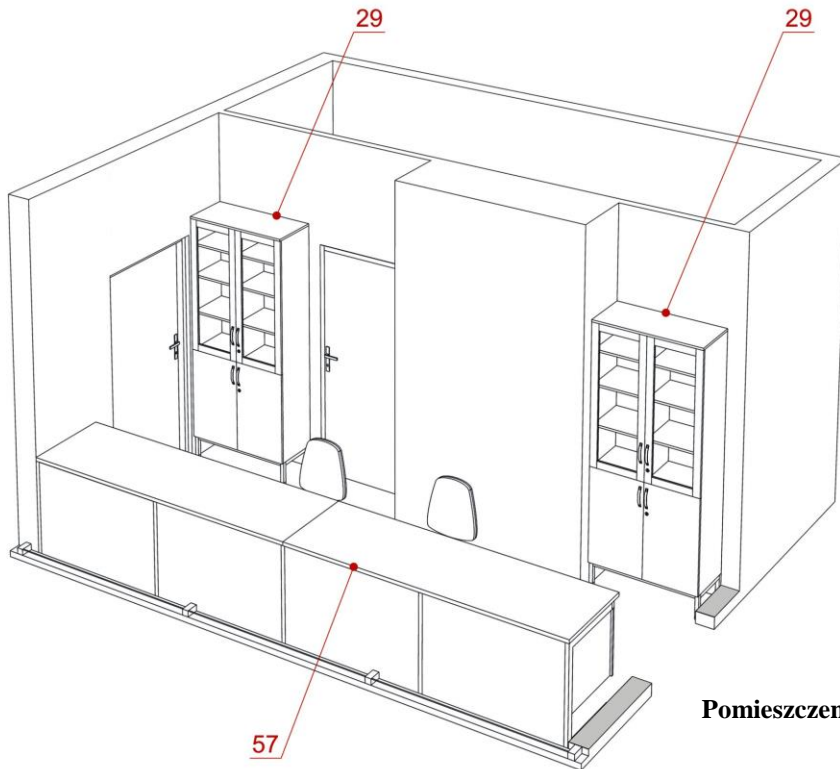

Pomieszczenie 3.13b widok 1

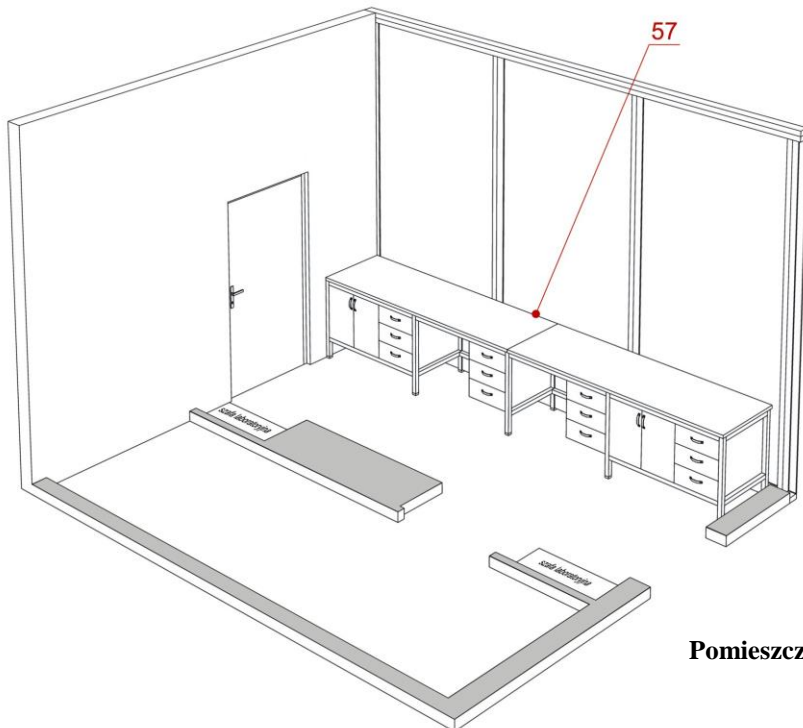

Pomieszczenie 3.13b widok 2

Pomieszczenie 3.7

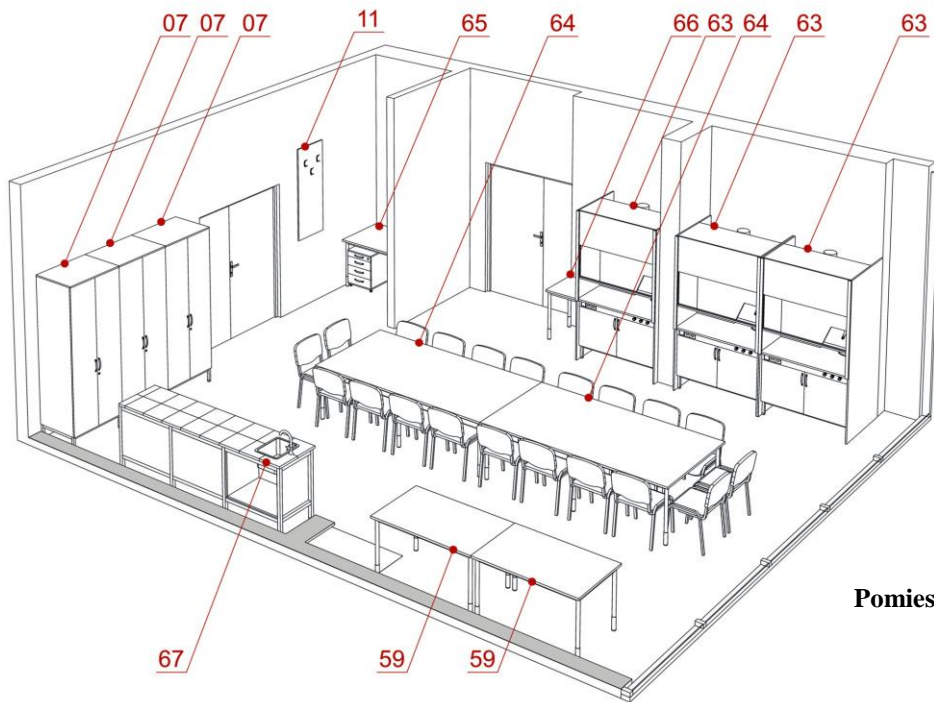

Pomieszczenie 3.7 widok 1

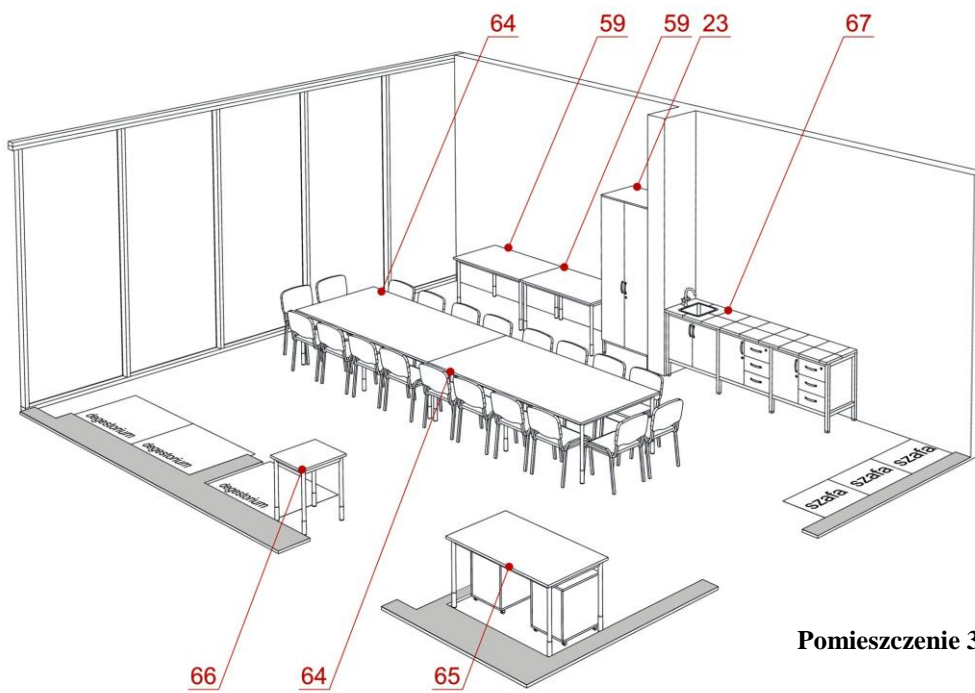

Pomieszczenie 3.7 widok 2